

Mountain View Medical Supply  
5076 W. 58th Ave.  
Arvada, CO 80002  
303-455-1300 or 800-873-7121

 **DeVilbiss**<sup>®</sup>  
HEALTHCARE

Approved  
for  
Commercial  
Aircraft  
Use

## 7305 SUCTION UNIT SERIES



### **EN** DeVilbiss<sup>®</sup> Suction Unit Instruction Guide 7305 Series

#### **RX ONLY**

Made in U.S.A.

### **ES** Guía de Instrucciones para la Unidad de Succión de la Serie 7305 de DeVilbiss<sup>®</sup>

#### **RX ÚNICAMENTE**

Hecho en EE.UU.

### **FR** Guide d'Instructions L'Unité d'Aspiration DeVilbiss<sup>®</sup> Série 7305















#### **UNIQUEMENT SUR PRESCRIPTION**

Fabriqué aux U.S.A.

**TABLE OF CONTENTS**

IEC Symbols.....	EN - 2
Important Safeguards.....	EN - 2
International Travel.....	EN - 3
Introduction.....	EN - 3
Accessory/Replacement Items.....	EN - 3
Important Parts.....	EN - 4
Set-Up.....	EN - 5
How to Operate Your 7305 Series DeVilbiss Suction Unit.....	EN - 5
Battery Charging.....	EN - 6
Cleaning Instructions.....	EN - 6
Maintenance.....	EN - 7
Troubleshooting.....	EN - 8
Specifications/Classifications.....	EN - 8
Provider's Notes.....	EN - 9
Warranty.....	EN - 9
Guidance and Manufacturer's Declaration.....	EN - 9

**IEC SYMBOLS**

	Attention, consult instruction guide		Type BF equipment-applied part		Keep dry
	Consult instructions for use		"On" compressor		Do not get wet
	Direct current		"Off" compressor (external battery charging)		Choking Hazard – Small parts not for children under 3 years or any individuals who have a tendency to place inedible object in their mouths.
	Alternating current		Date of manufacture		
	Center positive polarity indicator		Federal (U.S.A.) law restricts this device to sale by or on the order of a physician.		
<b>IPX2</b>	IPX2 vertically falling drops shall have no harmful effects when the enclosure is tilted at an angle up to 15° on either side of the vertical.				
	This device contains electrical and/or electronic equipment that must be recycled per EU Directive 2012/19/EU- Waste Electrical and Electronic Equipment (WEEE)				

**IMPORTANT SAFEGUARDS**

When using electrical products, especially when children are present, basic safety precautions should always be followed. Read all instructions before using. Important information is highlighted by these terms:

**DANGER**– Urgent safety information for hazards that will cause serious injury or death.

**WARNING**– Important safety information for hazards that might cause serious injury.

**CAUTION**– Information for preventing damage to the product.

**NOTE**– Information to which you should pay special attention.

**READ ALL INSTRUCTIONS BEFORE USING THIS DEVICE.  
 SAVE THESE INSTRUCTIONS.**

**DANGER**

To reduce the risk of electrocution:

1. Do not use while bathing.
2. Do not place or store product where it can fall or be pulled into a tub or sink.
3. Do not place in or drop into water or other liquid.
4. Do not reach for a product that has fallen into water. Unplug immediately.

**WARNING**

To reduce the risk of burns, electrocution, fire or injury to persons:

1. Close supervision is necessary when this product is used by, on, or near children or physically incapacitated individuals.
2. Use this product only for its intended use as described in this guide.
3. Never operate this product if
  - a. It has a damaged power cord or plug.
  - b. It is not working properly.
  - c. It has been dropped or damaged.

d. It has been dropped into water.

Return the product to an authorized DeVilbiss Healthcare service center for examination and repair.

4. Keep the power cord away from heated surfaces.
5. Never use while drowsy or asleep.

**NOTE**– The 7305D series is not factory equipped with an internal rechargeable battery; it may be purchased separately and installed by your DeVilbiss Healthcare provider. 7305P series is factory equipped with an internal rechargeable battery and all information regarding battery operation in this guide is applicable.

## DANGER

The DeVilbiss Suction Unit is a vacuum suction device designed for the collection of nonflammable fluid materials in medical applications only. Improper use during medical applications can cause injury or death. For all medical applications:

1. All suctioning should be done in strict accordance with appropriate procedures that have been established by a licensed medical authority.
2. Some attachments or accessories may not fit the tubing supplied. All attachments or accessories should be checked prior to use to assure proper fit.

## INTERNATIONAL TRAVEL

The 7305 series is equipped with a switch mode power supply allowing operation on any AC voltage (100-240 VAC, 50/60 Hz). However the correct power cord must be used to connect to adaptable wall power.

**NOTE**– Check power cord for adaptability before using.

## INTRODUCTION

Your DeVilbiss Suction Unit is a compact medical suctioning device which has been designed for reliable, portable operation. Because of the small size, light weight and DC operation, the DeVilbiss Suction Unit is ideal for providing suction in the home, in transport with optional DC cord, or if your model has an internal rechargeable battery, the unit can be operated anywhere. Three container options give the choice between the standard disposable containers or an optional long-term reusable container. Following the recommended operating and maintenance procedures outlined in this instruction guide will maximize the life of this product.

## Contraindications

The DeVilbiss Suction Unit should not be used for:

- thoracic drainage
- nasogastric suction

## Intended Use Statement

The device is to be used to remove fluids from the airway or respiratory support system and infectious materials from wounds. The device creates a negative pressure (vacuum) that draws fluids through disposable tubing that is connected to a collection bottle. The fluids are trapped in the collection bottle for proper disposal. It is for use on the order of a physician only.

## ACCESSORY/REPLACEMENT ITEMS

The following items can be purchased separately as accessories or replacement items for your 7305 Series DeVilbiss Suction Unit:

Description	Part No.	Description	Part No.
6' patient tubing	6305D-611	Collection Container Kit (1200 ml reusable container, external bacteria filter, elbow, 4 $\frac{3}{8}$ " tubing)	7314D-603
800 Disposable Container (container and lid only) for use with external bacteria filter (48 pack)	7305D-602	1200 ml reusable container (external bacteria filter, elbow, 4 $\frac{3}{8}$ " tubing) (6 pack)	7314D-604
Collection Container Kit (800 ml disposable container, external bacteria filter, elbow, 3 3/8" and 6' tubing package)	7305D-603	Carrying case	7305D-606
External bacteria filter (non-sterile) (12 pack) For reusable container and disposable container with external filter	7305D-608	AC to DC adapter/charger	7305P-613
Collection Container Kit (Internal filter cartridge, splash guard, 800 ml container, 4 $\frac{3}{8}$ " and 6' tubing package)	7305D-633	12V DC power cord (1 each)	7304D-619
800 ml disposable container with internal filter cartridge, splash guard and 4 $\frac{3}{8}$ " tubing (48 each)	7305D-632	Hospital grade power cord (120 VAC)	099HD-614
Filter cartridge (12 pack) (For Disposable Container with internal filter)	7305D-635	Power cord for US	6710D-609
Splash Guard (12 pack) for Disposable Container with internal filter cartridge	7305D-641	Power cord for Continental Europe	7305P-631

**NOTE**– The use of electrical cables and accessories other than those specified in this manual or referenced documents may result in increased electromagnetic emissions from the product or decreased electromagnetic immunity of the product.

## IMPORTANT PARTS

### 7305 Series DeVilbiss Suction Unit

#### With Disposable Container and Internal Filter Cartridge

1. 4 $\frac{3}{8}$ " connection tubing
2. Vacuum gauge
3. Vacuum regulator knob
4. DC power input (on side)
5. Power switch
6. Splash guard
7. Collection container
8. Lid
9. Patient tubing
10. Filter cartridge

AC to DC Adapter (not shown)

DC power cord (not shown) optional

Internal rechargeable battery (not shown) 7305P series only

Carrying case (not shown) 7305P series only

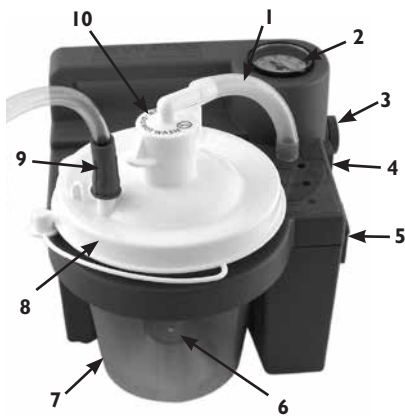

#### With Disposable Container and External Bacteria Filter

1. 3 $\frac{3}{8}$ " connection tubing
2. Vacuum gauge
3. Vacuum regulator knob
4. DC power input (on side)
5. Power switch
6. Collection container
7. Lid
8. Patient tubing
9. Connection elbow
10. External bacteria filter

AC to DC Adapter (not shown)

DC power cord (not shown) optional

Internal rechargeable battery (not shown) 7305P series only

Carrying case (not shown) 7305P series only

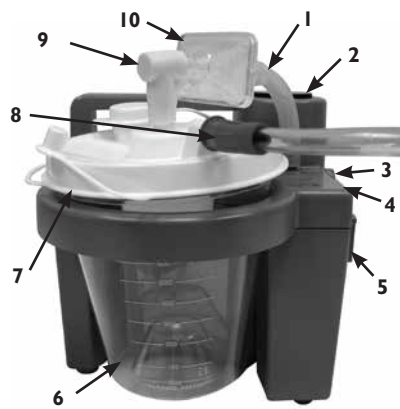

#### With Reusable Container and External Bacteria Filter

1. External bacteria filter
2. Vacuum gauge
3. 4 $\frac{3}{8}$ " connection tubing
4. Vacuum regulator knob
5. DC power input (on side)
6. Power switch
7. Collection container
8. Lid
9. Patient tubing
10. Connection elbow

AC to DC Adapter (not shown)

DC power cord (not shown) optional

Internal rechargeable battery (not shown) 7305P series only

Carrying case (not shown) 7305P series only



### 7305 Series DeVilbiss Containers

#### Disposable Container with Internal Filter Cartridge and Splash Guard

1. 4 $\frac{3}{8}$ " connection tubing
2. Filter cartridge (Do not get wet)
3. Lid
4. Jar
5. Splash guard
6. Patient tubing connector



#### Disposable Container with External Bacteria Filter

1. 3 $\frac{3}{8}$ " connection tubing
2. Patient tubing connector
3. Jar
4. Connection elbow
5. Bacteria filter



#### Reusable Container with External Bacteria Filter

1. 4 $\frac{3}{8}$ " connection tubing
2. Lid with o-ring
3. Overflow valve
4. Jar
5. Patient tubing connector
6. Connection elbow
7. Bacteria filter



## SET-UP

---

### Internal Filter Cartridge Set-Up

#### Disposable Container w/Internal Filter Cartridge & Splash Guard

1. Fully charge battery for 17 hours (7305P series only).
2. Ensure splash guard is securely attached to inside of lid over filter cartridge.
3. Securely attach lid to container.
4. Insert container into holder.
5. Attach 4 $\frac{3}{8}$ " tubing from filter cartridge to tubing connector.
6. The patient tubing should be connected to the container lid at the outlet labeled <Patient>.
7. Please assure that all connections are secure and without leaks before using.
8. Verify that unit is at desired suction level before beginning patient suction.

### External Filter Set-Up

#### Disposable Container or Reusable Container with External Bacteria Filter

1. Fully charge battery for 17 hours (7305P series only).
2. Securely attach lid to container.
3. Insert container into holder.
4. Connect either end of the 4 $\frac{3}{8}$ " reusable tubing or 3 $\frac{3}{8}$ " disposable tubing to the tubing connector then connect the other end to the bacteria filter. Ensure that the clear side of the bacteria filter is toward elbow and container when installing/re-installing. Do not reverse direction of filter.
5. The bacteria filter should then be connected to the 90° elbow connection, and the 90° connection should be connected to the top of the container lid where it says <Vacuum>.
6. The patient tubing should be connected to the container lid at the outlet labeled <Patient>.
7. Please assure that all connections are secure and without leaks before using.
8. Verify that unit is at desired suction level before beginning patient suction.

## HOW TO OPERATE YOUR 7305 SERIES DEVILBISS SUCTION UNIT

---

Before connecting the unit to the AC adapter or 12V DC cord, make sure that the power switch located on the side of the unit is in the "Off" position. Select power source desired.

### LED Explanations:

**L1 - Green**– External power supplied to unit from AC power source or DC cord. Illuminated when external power is supplied.

**L2 - Yellow**– Battery is being charged. Light will go out when battery is fully charged. (7305P Series only)

**L3 - Red**– Low battery. Seek another power source and charge battery as soon as possible when light remains on continuous. (7305P Series only)

**AC OPERATION**– Plug the small connector of the AC adapter into the DC power input located on the side of the unit. Plug the AC end into a grounded wall-outlet power source.

**NOTE**– *The power supply may become warm to the touch during charging or running of the unit. This is normal.*

**12V DC OPERATION**– (such as a car lighter receptacle). Plug the small connector of the DC power cord into the DC power input on the side of the unit. Plug the large connector into the 12V DC power receptacle of the automobile.

**BATTERY OPERATION**– Verify that your unit has an internal rechargeable battery; factory installed on models 7305P series or provider installed on models 7305D series (installed as an option). To ensure proper operation from internal battery, fully charge the battery for 17 hours as explained in the Battery Charging section. To operate the unit from an internal rechargeable battery, ensure that no external power sources are plugged into the DC power input on the side of the unit.

Turn the unit "On" using the power switch located on the side of the unit. The power indicator light displayed on the top of the unit will indicate which power source is being used by staying continuously lit when external power is connected.

### WARNING

**If the unit is not receiving power from an external source or the battery was not recharged immediately, the low battery indicator light will remain on and the performance of the unit will drop off rapidly. Switch to another power source immediately after the low battery light appears to avoid an interrupted suction procedure.**

Adjust the vacuum level from 80 to 550 mm Hg by turning the vacuum regulator knob located on the side of the unit (clockwise to increase vacuum and counter-clockwise to decrease vacuum). The gauge located on the top of the unit near the handle will allow you to select a specific level of vacuum. To accurately read the gauge, block the patient end of the hose or cap off the collection bottle and allow the gauge to reach a stable vacuum reading.

**NOTE**– *Gauge is for reference only. If the unit sustains a severe drop, accuracy of the gauge must be checked.*

Suction at the patient is automatically obstructed when liquid level reaches the float shut-off located on the underside of the container lid.

**NOTE**– *Always transport unit with vacuum regulator knob rotated fully clockwise in case unit is dropped.*

**CAUTION**– *When automatic float shut-off is activated, contents of the container should be emptied. Further suctioning could cause damage to the vacuum pump.*

**CAUTION**– *Should fluid be aspirated back into the unit, equipment provider servicing is necessary as possible vacuum pump damage may result.*

## BATTERY CHARGING

On 7305P series, the units are equipped with a factory-installed rechargeable battery. The unit will have a light for low battery and charge indication. On 7305D series, the units are not factory equipped with a rechargeable battery; check with your equipment provider to determine if your unit has been upgraded with a rechargeable battery.

When you connect the unit to an AC or DC power source using the AC adapter or DC power cord, the green external power light will illuminate. The yellow charge indicator will be illuminated while the battery is charging. Verify that this illuminates when charging begins. As the charge nears a full charge, the yellow LED may flash on and off for several minutes. This is normal.

**NOTE** – Charge battery for a minimum of 17 hours before first use.

**NOTE** – Fully recharge battery after each use. The unit will continue to float charge the battery after the charge indicator turns off, so leave the unit connected to AC when not in use.

**CAUTION**– Discharging the battery completely will shorten the life of the battery. Do not operate the unit more than a few minutes if the low battery indicator light is lit. Recharge as soon as possible.

**NOTE** – Unit run time will decrease as the battery ages.

**NOTE** – Unit run time will also be reduced by letting the battery sit at a discharged state for extended periods.

**STORAGE NOTE** - Battery should be charged for a minimum of 17 hours prior to storage, and at least once every 6 months. Important - If battery recharge is delayed beyond 6 months, battery may be able to provide full run time after completion of 3 full charge and discharge cycles.

**NOTE**– A fully charged battery will provide approximately 60 minutes of continuous operation at a zero vacuum level (free flow). Operation time will decrease with higher vacuum levels.

**NOTE**– When charging the battery, use an external power source and verify that the charge light illuminates when the unit is in the “Off” position. If the battery does not charge, please be sure the model you are using has a battery installed prior to contacting your authorized DeVilbiss Healthcare provider.

**NOTE**– The internal rechargeable battery is sealed lead-acid. Contact your local authorities for instruction on proper disposal.

**NOTE**– Do not connect the AC adapter to an outlet controlled by a switch to ensure power is supplied to unit at all times.

**NOTE**– Do not connect the DC power cord to an outlet that is not constantly energized.

## CLEANING INSTRUCTIONS

### Preparation

1. Shut off unit using power switch and allow vacuum to drop. Disconnect power source from the DC input receptacle on the unit.
2. Disconnect tubing and remove container from holder.
3. Carefully remove lid and empty contents.

**NOTE**– Container should be emptied and cleaned after each use.

### WARNING

To prevent possible risk of infection from contaminated cleaning/disinfection solutions, always prepare fresh solution for each cleaning cycle and discard solution after each use.

### Disposable Collection Container with Internal Filter Cartridge

The disposable collection container and lid are meant for single-patient use.

1. Remove filter cartridge and 4-3/8” tubing and set aside.

**NOTE**– Filter **MUST NOT** get wet. The filter material cannot be removed from the elbow (figure A).

### WARNING

Do not remove float ball from lid. If removed, float ball may pose a choking hazard (figure B).

2. Wash container, lid and splash guard in warm water/dishwashing solution. Rinse with clean, warm water.
3. Soak in 1 part vinegar (>=5% acetic acid concentration) to 3 parts water (131°F-149°F/55°C-65°C) solution for 60 minutes. Rinse with clean, warm water and air dry.

**NOTE**– The disassembled container may also be washed in a dishwasher, top shelf only, using a cycle with a water temperature between 131°F-149°F/55°C-65°C.

### Disposable Collection Container with External Bacteria Filter

1. Remove bacteria filter, 3-3/8” tubing, and connection elbow and set aside.
2. Wash jar and lid in a solution of warm water with a mild, liquid detergent (e.g. Dawn or Palmolive) and rinse with clean, warm tap water.
3. Soak in 1 part vinegar (>=5% acetic acid concentration) to 3 parts water (131°F-149°F/55°C-65°C) solution for 60 minutes. Rinse with clean, warm water and air dry.

**NOTE**– The disposable collection container and lid are meant for single-patient use.

**NOTE**– The disassembled container may also be washed in a dishwasher, top shelf only, using a cycle with a water temperature between 131°F-149°F/55°C-65°C.

### Reusable Collection Container with External Bacteria Filter

1. Remove bacteria filter, 4-3/8” tubing, and connection elbow and set aside. Remove o-ring and overflow valve from lid.
2. Wash jar, lid, o-ring, and overflow valve in a solution of warm water with a mild, liquid detergent (e.g. Dawn or Palmolive) and rinse with clean, warm tap water.
3. **For single patient use:** After washing, disinfect using one of the following methods:
  - a. Soak in 1 part vinegar (>=5% acetic acid concentration) to 3 parts water (131°F-149°F/55°C-65°C) solution for 60 minutes. Rinse with clean, warm water and air dry in a clean environment.
  - b. Wash with rubbing alcohol and air dry in a clean environment.
  - c. Wash with a commercial (bacterial-germicidal) disinfectant. Follow disinfectant manufacturer’s recommended dilution rates and instructions carefully.

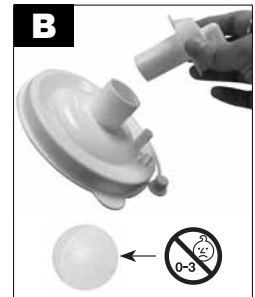

4. **For multi-patient use:** After washing:
  - a. After parts are completely dry, place jar and lid in autoclave with the open end down. Ensure parts are not touching. Run one sterilization steam cycle at 250°F (121°C) for 15 minutes. **NOTE**-Jar is guaranteed up to 30 cycles of autoclave sterilization at the indicated conditions.
  - b. Dispose of and replace filter, tubing and elbow between patients.

### **Suction Unit (single-patient use)**

1. With the power switch in the "Off" position, disconnect the DeVilbiss Suction Unit from all external power sources.
2. Wipe the housing with a clean cloth and any commercial (bacterial-germicidal) disinfectant.

**CAUTION**– Do not submerge in water as this will result in damage to the vacuum pump.

**NOTE**–Do not use any cleaners or disinfectants that contain ammonia, benzene and/or acetone to clean the unit.

### **Tubing (single-patient use)**

1. Disconnect the tubing from the unit.
2. Rinse thoroughly by running warm tap water through it.
3. Follow by soaking in a solution of 1 part vinegar (>=5% acetic acid concentration) to 3 parts water (131°F-149°F/55°C-65°C) for 60 minutes. Rinse with clean, warm water and air dry.
4. Keep the outer surface of the tubing clean by wiping with a clean, damp cloth.

### **Carrying Case (single-patient use)**

1. Wipe the case using a clean cloth dampened with detergent and/or disinfectant.

**NOTE**– Disinfection information is based on AARC Clinical Practice Guideline Suctioning of the Patient in the Home.

### **Suction Unit (multi-patient use)**

#### **Device Cleaning and Disinfection When There is a Patient Change**

When medical devices have already been used with a patient, contamination with human pathogenic germs should be assumed (unless there is evidence to the contrary), and the next patient, user or third party should be protected by appropriate handling and preparation. Therefore, when there is a patient change, people must be protected during the transport and handling of the device and the device must be fully processed, i.e., cleaned and disinfected, by suitably trained personnel before reuse to protect the next patient. The complete processing may only be done by the manufacturer or by a qualified DeVilbiss provider/service technician.

**NOTE** – When the unit is used as per instructions under normal conditions the interior of the unit is protected from exposure to pathogens by the in-line filter on the collection container, hence no disinfection of internal components is necessary.

**NOTE** – If the unit is used without an in-line filter then the interior of the unit has been exposed to pathogens and the unit cannot be disinfected.

**NOTE** – If the following processing of the unit by a qualified DeVilbiss provider/technician is not possible, the unit must not be used by another patient!

DeVilbiss Healthcare recommends that at least the following procedures be carried out by the manufacturer or a qualified third party between uses by different patients.

1. Dispose of all accessory components that are not suitable for reuse, i.e., collection container, filter, tubing and carrying case.
2. With the power switch in the "Off" position, disconnect the DeVilbiss Suction Unit from all external power sources.
3. Visually inspect unit for any damage, missing parts, etc.
4. Wipe the housing with a clean cloth and a commercial (bacterial-germicidal) disinfectant that meets the requirements listed in the NOTE below and is used as per the disinfectant manufacturer's recommended dilution rates and instructions.

**CAUTION** – Do not submerge in water as this will result in damage to the vacuum pump.

**NOTE** – Do not use any cleaners or disinfectants that contain ammonia, benzene and/or acetone to clean the unit.

## **MAINTENANCE**

Inspect suction tubing and container for leaks, cracks, etc. before each use.

### **DANGER**

Electric shock hazard. Do not attempt to open or remove cabinet, there are no user-serviceable internal components. If service is required, return unit to a qualified DeVilbiss Healthcare provider or an authorized service center. Opening or tampering with the unit will void warranty.

### **Changing Filter Cartridge (single-patient use) Disposable Container**

1. Change filter cartridge if overflow occurs or every two months, whichever comes first.
2. Turn unit  "off".
3. Remove filter cartridge and 4 3/8" tubing.
4. Install new cartridge and tubing.

**NOTE**– Do not substitute any other material for this filter cartridge. Substitution may lead to contamination or poor performance; use only DeVilbiss filter cartridges.

**NOTE**– The filter cartridge contains a hydrophobic filter. If the filter media becomes wet, air flow will be stopped. The filter cartridge must then be replaced. Do not remove filter media from filter cartridge.

**NOTE**– Filter cartridges are included with each disposable container. They are also available separately (7305D-635 12/pack).

### **Changing Bacteria Filter (single-patient use) Reusable Container and/or Disposable Container**

1. Change bacteria filter if overflow occurs or every two months, whichever comes first.
2. Remove filter by disconnecting it from suction unit and lid assembly.
3. Replace with a clean DeVilbiss bacteria filter (non-sterile) and remount to suction unit and lid. Ensure that the clear side of the bacteria filter is toward elbow and container when installing/re-installing. Do not reverse direction of filter. Additional filters (7305D-608 12/pack) may be purchased from your authorized DeVilbiss Healthcare provider.

**NOTE**– Do not substitute any other material for this bacteria filter. Substitution may lead to contamination or poor performance; use only DeVilbiss filters.

**NOTE**– Bacteria filter must be changed between patients.

## TROUBLESHOOTING

**NOTE**– Your DeVilbiss Suction Unit contains no user-serviceable parts. If you believe your unit is not working properly, **BEFORE YOU RETURN IT TO THE HOME MEDICAL EQUIPMENT PROVIDER WHERE YOU PURCHASED IT**, please take a few moments to check for these possible causes:

PROBLEM	ACTION
Unit does not turn on, but green external power light is illuminated.	<ol style="list-style-type: none"> <li>1. Check power sources and connections.</li> <li>2. Ensure wall outlet is live by plugging in a lamp.</li> <li>3. If running from an internal battery, ensure that your unit has a battery installed.</li> <li>4. If battery is installed, check that it is fully charged.</li> </ol>
Pump runs, but there is no vacuum.	<ol style="list-style-type: none"> <li>1. Check that all tubing is connected properly.</li> <li>2. Check tubing connections for breaks or leaks.</li> <li>3. Ensure that float shut-off is not activated.</li> <li>4. Check for leaks or cracks in container assembly.</li> </ol>
Low vacuum.	<ol style="list-style-type: none"> <li>1. Use vacuum adjustment knob to increase vacuum level.</li> <li>2. Check system for leaks.</li> <li>3. Push vacuum adjustment knob in toward unit and then release.</li> </ol>
Battery will not charge but charge light is illuminated.	<ol style="list-style-type: none"> <li>1. Ensure that unit is equipped with an internal battery by contacting your DeVilbiss equipment provider.</li> <li>2. Verify that charge light turns on.</li> <li>3. Check electrical connections during charging.</li> <li>4. Ensure wall outlet is live by plugging in a lamp.</li> </ol>

## SPECIFICATIONS/CLASSIFICATIONS

<b>Size</b>	<b>H x W x D inches (cm)</b>
7305P & 7305D Series	9.0 x 7.0 x 8.0 (22.9 x 17.8 x 20.3)
<b>Weight</b>	<b>lb. (kg)</b>
7305D Series	3.8 (1.7)
7305P Series	6.3 (2.9)
<b>Electrical Requirements</b>	100-240 V AC 50/60 Hz .75 A max; 12 V DC, 33 W max
<b>Internal Rechargeable Battery</b>	
7305P Series	Factory Equipped
7305D Series	Not Factory Equipped (provider-installed option)
<b>Vacuum Range</b>	
7305P & 7305D Series	80 to 550 mm Hg
Air Flow @ pump inlet:	27 LPM (free flow) typical (may be less when running from internal battery)
<b>Container Capacity</b>	
7305 D & P Series	800 ml (cc) Disposable (2 filter options)
7305 D & P Series - Optional	1200 ml (cc) Reusable
<b>Environmental Conditions</b>	
Operating Temperature Range	32°F (0°C) - 104°F (40°C)
Operating Relative Humidity	0-95%
Operating Atmospheric Pressure	10.2 psi (70 kPa) - 15.4 psi (106 kPa)
Storage & Transport Temperature Range	-40°F (-40°C) - 158°F (70°C)
Storage & Transport Relative Humidity	0-95%
Storage & Transport Atmospheric Pressure	7.3 psi (50 kPa) - 15.4 psi (106 kPa)
<b>Warranty</b>	
7305P Series	Two-years limited, excluding internal battery and container
7305D Series	Two-years limited, excluding container
Internal Battery	90-day
<b>Approvals</b>	
7305D & 7305P Series	IEC 601-1; CAN/CSA-C22.2 No. 601.1-M90; UL 60601-1, EN 60601-1-2
7305P meets RTCA/D-160D	DO-160D - section 21 Category M For battery operation only Airline use
<b>Equipment Classifications</b>	
With respect to protection from electric shock	Class I and internally powered
Degree of protection against electric shock	Type BF Applied Parts
Degree of protection against ingress of liquids	IPX2 and ordinary power supply
Mode of Operation	Intermittent Operation: 30 minutes on, 30 minutes off
Equipment not suitable for use in the presence of a flammable anesthetic mixture with air or with oxygen or nitrous oxide.	
<b>ISO Classification</b>	
7305P Series only - Electrically powered medical suction equipment for field and transport use according to ISO 10079-1 : 1999	
High Flow/High Vacuum	
7305D Series - Electrically powered medical suction equipment for non-transport use according to ISO 10079-1 : 1999	



## PROVIDER'S NOTES

No routine calibration or service is required provided the device is used in accordance with the manufacturer's directions. In case of a change of patient, the device must be reconditioned to protect the user. Reconditioning must only be carried out by the manufacturer or service provider. Between patients:

1. Visually inspect unit for any damage, missing parts etc.
2. Ensure that unit and accessories are clean.
3. Use an independent vacuum gauge to verify the unit provides the proper vacuum level as stated in Specifications.
4. Discard and replace collection container, filter, and tubing between patients.
5. Wipe the surface using a clean cloth dampened with disinfectant.

## TWO-YEAR LIMITED WARRANTY

The compressor portion of the DeVilbiss Suction Unit 7305P & 7305D Series (excluding internal rechargeable batteries) is warranted to be free from defective workmanship and materials for a period of two years from date of purchase. Internal rechargeable batteries are warranted for 90 days. Any defective part(s) will be repaired or replaced at DeVilbiss Healthcare's option if the unit has not been tampered with or used improperly during that period. Make certain that any malfunction is not due to inadequate cleaning or failure to follow the instructions. If repair is necessary, contact your DeVilbiss Healthcare Provider or DeVilbiss Service Department for instructions: U.S.A. 800-338-1988 or 814-443-4881, Europe +49-(0) 621-178-98-0.

**NOTE**—This warranty does not cover providing a loaner unit, compensating for costs incurred in rental while said unit is under repair, or costs for labor incurred in repairing or replacing defective part(s).

THERE IS NO OTHER EXPRESS WARRANTY. IMPLIED WARRANTIES, INCLUDING THOSE OF MERCHANTABILITY AND FITNESS FOR A PARTICULAR PURPOSE, ARE LIMITED TO THE DURATION OF THE EXPRESS LIMITED WARRANTY AND TO THE EXTENT PERMITTED BY LAW ANY AND ALL IMPLIED WARRANTIES ARE EXCLUDED. THIS IS THE EXCLUSIVE REMEDY AND LIABILITY FOR CONSEQUENTIAL AND INCIDENTAL DAMAGES UNDER ANY AND ALL WARRANTIES ARE EXCLUDED TO THE EXTENT EXCLUSION IS PERMITTED BY LAW. SOME STATES DO NOT ALLOW LIMITATIONS ON HOW LONG AN IMPLIED WARRANTY LASTS, OR THE LIMITATION OR EXCLUSION OF CONSEQUENTIAL OR INCIDENTAL DAMAGES, SO THE ABOVE LIMITATION OR EXCLUSION MAY NOT APPLY TO YOU.

This warranty gives you specific legal rights, and you may also have other rights which vary from state to state.

### Manufacturer's Note

Thank you for choosing a DeVilbiss Suction Unit. We want you to be a satisfied customer. If you have any questions or comments, please send them to our address on the back cover.

For Service Call Your Authorized DeVilbiss Healthcare Provider:

Phone	Purchase Date	Serial #
-------	---------------	----------

## DEVILBISS GUIDANCE AND MANUFACTURER'S DECLARATION

### WARNING

Medical Electrical Equipment needs special precautions regarding Electromagnetic Compatibility (EMC) and needs to be installed and put into service according to the EMC information provided in the accompanying documents.

Portable and Mobile RF Communications Equipment can affect Medical Electrical Equipment.

The equipment or system should not be used adjacent to or stacked with other equipment and that if adjacent or stacked use is necessary, the equipment or system should be observed to verify normal operation in the configuration in which it will be used.

**NOTE**— The EMC tables and other guidelines provide information to the customer or user that is essential in determining the suitability of the Equipment or System for the Electromagnetic Environment of use, and in managing the Electromagnetic Environment of use to permit the Equipment or System to perform its intended use without disturbing other Equipment and Systems or non-medical electrical equipment.

### Guidance and Manufacturer's Declaration – Emissions All Equipment and Systems

This device is intended for use in the electromagnetic environment specified below. The customer or user of this device should assure that it is used in such an environment.

Emissions Test	Compliance	Electromagnetic Enforcement – Guidance	
RF Emissions CISPR 11	Group 1	This device uses RF energy only for its internal function. Therefore, its RF emissions are very low and are not likely to cause any interference in nearby electronic equipment.	
RF Emissions CISPR 11	Class B Radiated and Conducted Emissions	This device is suitable for use in all establishments including domestic, and those directly connected to the public low-voltage power supply network that supplies buildings used for domestic purposes.	
Harmonics IEC 61000-3-2	Class A		
Flicker IEC 61000-3-3	Complies		
Immunity Test	IEC 60601 Test Level	Compliance Level	Electromagnetic Environment - Guidance
Electrostatic Discharge (ESD) IEC 61000-4-2	±6kV contact ±8kV air	±6kV contact ±8kV air	Floors should be wood, concrete or ceramic tile. If floors are synthetic, the relative humidity should be at least 30%.
Electrical Fast Transient/burst IEC 61000-4-4	±2kV on AC Mains	±2kV on AC Mains	Mains power quality should be that of a typical commercial or hospital environment.
Surge IEC 61000-4-5	±1kV Differential ±2kV Common	±1kV Differential ±2kV Common	Mains power quality should be that of a typical commercial or hospital environment.
Voltage dips, short interruptions and voltage variations on power supply input lines IEC 61000-4-11	>95% Dip for 0.5 Cycle 60% Dip for 5 Cycles 30% Dip for 25 Cycles >95% Dip for 5 Seconds	>95% Dip for 0.5 Cycle 60% Dip for 5 Cycles 30% Dip for 25 Cycles >95% Dip for 5 Seconds	Mains power quality should be that of a typical commercial or hospital environment. If the user of this device requires continued operation during power mains interruptions, it is recommended that the device be powered from an uninterruptible power supply or battery.

Immunity Test	IEC 60601 Test Level	Compliance Level	Electromagnetic Environment - Guidance
Power Frequency 50/60Hz Magnetic Field IEC 61000-4-8	3A/m	3A/m	Power frequency magnetic fields should be that of a typical location in a typical commercial or hospital environment.
Conducted RF IEC 61000-4-6	3 Vrms from 150 kHz to 80 MHz	V1 = 3 Vrms	Portable and mobile RF communications equipment should be separated from the device by no less than the recommended separation distances calculated/listed below: $D=(3.5/V1)\sqrt{P}$
Radiated RF IEC 61000-4-3	3 V/m 80 MHz to 2.5 GHz	E1 = 3V/m	$D=(3.5/E1)\sqrt{P}$ 80 to 800 MHz $D=(7/E1)\sqrt{P}$ 800 MHz to 2.5 GHz Where P is the maximum power rating in watts and D is the recommended separation distance in meters. Field strengths from fixed transmitters, as determined by an electromagnetic site survey, should be less than the compliance levels (V1 and E1). Interference may occur in the vicinity of equipment containing a transmitter.

For transmitters rated at a maximum output power not listed above, the recommended separation distance D in meters (m) can be estimated using the equation applicable to the frequency of the transmitter, where P is the maximum output power rating of the transmitter in watts (W) according to the transmitter manufacturer.

Note 1: At 80 MHz and 800 MHz, the separation distance for the higher frequency range applies.

Note 2: These guidelines may not apply in all situations. Electromagnetic propagation is affected by absorption and reflection from structures, objects, and people.

### **Recommended Separation Distances Between Portable and Mobile RF Communications Equipment and this device. This device and system are NOT Life-Supporting**

This device is intended for use in the electromagnetic environment in which radiated disturbances are controlled. The customer or user of this device can help prevent electromagnetic interference by maintaining a minimum distance between portable and mobile RF Communications Equipment and the device as recommended below, according to the maximum output power of the communications equipment.

Maximum Output Power (Watts)	Recommended Separation Distances for the device (meters)		
	150 kHz to 80 MHz $D=(1.1667)\sqrt{P}$	80 to 800MHz $D=(1.1667)\sqrt{P}$	800 MHz to 2.5 GHz $D=(2.3333)\sqrt{P}$
0.01	0.11667	0.11667	0.23333
0.1	0.36894	0.36894	0.73785
1	1.1667	1.1667	2.3333
10	3.6894	3.6894	7.3785
100	11.667	11.667	23.333

For transmitters rated at a maximum output power not listed above, the recommended separation distance D in meters (m) can be estimated using the equation applicable to the frequency of the transmitter, where P is the maximum output power rating of the transmitter in watts (W) according to the transmitter manufacturer.















Note 1: At 80 MHz and 800 MHz, the separation distance for the higher frequency range applies.

Note 2: These guidelines may not apply in all situations. Electromagnetic propagation is affected by absorption and reflection from structures, objects, and people.

## INDICE

Simbolos IEC.....	ES - 11
Avisos de Precaucion Importantes.....	ES - 11
Viajes Internacionales .....	ES - 12
Introducción.....	ES - 12
Accesorios/Piezas de Repuesto.....	ES - 12
Partes Importantes .....	ES - 13
Preparación .....	ES - 14
Cómo Operar su Unidad de Succión de la Serie 7305 de DeVilbiss.....	ES - 14
Cómo Cargar la Batería .....	ES - 15
Instrucciones de Limpieza.....	ES - 15
Mantenimiento.....	ES - 16
Guía de Detección y Solución de Problemas .....	ES - 17
Notas del proveedor.....	ES - 17
Especificaciones/Clasificaciones.....	ES - 17
Garantía.....	ES - 18
Declaración del fabricante y guía de uso de DeVilbiss.....	ES - 19

## SIMBOLOS IEC

	Atención, consulte la guía de instrucciones		Equipo tipo BF		Mantener seco
	Consulte las instrucciones de uso		Compresor encendido ("On")		No mojar
	Corriente continua		Compresor apagado ("Off") (batería externa cargándose)		Peligro de asfixia: las piezas pequeñas no son aptas para niños menores de 3 años ni para personas con tendencia a meterse en la boca objetos no comestibles.
	Corriente alterna		Fecha de fabricación		
	Indicador de polaridad positiva central		La ley federal (de los EE. UU.) restringe la venta de este aparato, el cual solo puede ser vendido por un médico o con la prescripción de este.		
<b>IPX2</b>	Las gotas IPX2 que caen verticalmente no tendrán efectos dañinos cuando la caja se incline hasta un ángulo de 15° en cualquier lado con respecto a la vertical.				
	Este dispositivo contiene componentes eléctricos y/o electrónicos que se deben reciclar conforme a la directiva de la EU 2012/19/EU relativa a residuos de aparatos eléctricos y electrónicos (RAEE).				

## AVISOS DE PRECAUCION IMPORTANTES

Cuando se usen aparatos eléctricos, especialmente cuando hay niños presentes, siempre se deben seguir precauciones básicas de seguridad. Lea todas las instrucciones antes de usar el aparato. La información importante se señala con estos términos:

**PELIGRO**– Información de seguridad urgente para situaciones peligrosas que ocasionarán lesiones serias o incluso la muerte.

**ADVERTENCIA**– Información de seguridad importante para situaciones peligrosas que podrían ocasionar lesiones serias.

**PRECAUCION**– Información para evitar el daño al aparato.

**NOTA**– Información a la que debe prestar atención especial.

## LEA TODAS LAS INSTRUCCIONES ANTES DE USAR EL APARATO. GUARDE ESTAS INSTRUCCIONES

### PELIGRO

Para reducir el riesgo de electrocución:

1. No lo use cuando esté tomando un baño.
2. No coloque ni guarde el aparato donde se pueda caer o tirar en la bañera o en el lavabo.
3. No lo coloque ni lo tire al agua ni en otro líquido.
4. No trate de tomar el aparato una vez que ha caído al agua. Desenchúfelo inmediatamente.

### ADVERTENCIA

Para reducir el riesgo de quemaduras, electrocución, incendio y lesiones personales:

1. Es necesaria una supervisión cercana cuando se use este producto con o cerca de niños o personas con discapacidades físicas.
2. Utilice este aparato sólo para el fin que se describe en esta guía.
3. Nunca opere este aparato si.
  - a. Tiene dañado el cordón o la clavija de enchufe.
  - b. No funciona apropiadamente.
  - c. Se ha caído o dañado.
  - d. Se ha caído al agua.

Retorne el aparato al centro de servicio autorizado DeVilbiss Healthcare para que lo examinen y reparen.

4. Mantenga el cordón lejos de las superficies calientes.
5. Nunca lo utilice cuando esté somnoliento o dormido.

**NOTA**– El modelo de la serie 7305D no viene equipado de fábrica con una batería interna recargable; puede comprarse por separado y ser instalada por su proveedor de DeVilbiss Healthcare. Los modelos de las series 7305P vienen equipados de fábrica con una batería interna recargable y se aplica toda la información con respecto al funcionamiento de la batería que aparece en esta guía.

## PELIGRO

La unidad de succión de DeVilbiss es un aparato de succión de vacío diseñado para recolectar fluidos no inflamables en aplicaciones médicas solamente. El uso inapropiado durante las aplicaciones médicas puede causar lesiones o incluso la muerte. Para todas las aplicaciones médicas:

1. Toda succión debe hacerse en apego estricto a los procedimientos apropiados que han sido establecidos por una autoridad médica reconocida.
2. Algunos dispositivos o accesorios pueden no ser del tamaño del conducto provisto. Todos los dispositivos o accesorios deben revisarse antes de usar para asegurar que se ajustan bien.

## VIAJES INTERNACIONALES

Los modelos de las series 7305 están equipados con suministro eléctrico de conmutador permitiendo el funcionamiento con cualquier voltaje CA (100-240 VCA, 50/60 Hz). Sin embargo debe usarse el cordón eléctrico apropiado para conectarse al tomacorriente adaptable de pared.

**NOTA**– Verifique la adaptabilidad del cordón eléctrico antes de usar.

## INTRODUCCION

Su Unidad de Succión de DeVilbiss es un aparato de succión compacto médico que se ha diseñado para ofrecer una operación confiable y portátil. Debido a su pequeño tamaño, peso ligero y operación CC, la Unidad de Succión de DeVilbiss es ideal para permitir una succión en el hogar, en el transporte con un cordón opcional de CC, o si su modelo tiene una batería interna recargable, la unidad puede operarse donde sea. Las tres opciones de recipientes permiten elegir entre los recipientes descartables estándar o el recipiente opcional reutilizable que permite muchos usos. Al seguir los procedimientos recomendados de operación y mantenimiento descritos en esta guía de instrucciones maximizará la vida útil de este producto.

## Contraindicaciones

La unidad de Succión de DeVilbiss no se debe utilizar para:

- drenaje torácico
- succión nasogástrica

## Uso para el que está destinado

El dispositivo se debe usar para eliminar fluidos del sistema respiratorio y para eliminar materias infecciosas de heridas. El dispositivo crea una presión negativa (vacío) que extrae los fluidos a través de unos tubos desechables conectados a una botella de recolección. Los fluidos quedan atrapados en la botella de recolección para una eliminación posterior conveniente. Se debe usar exclusivamente bajo las instrucciones de un médico.

## ACCESSORY/REPLACEMENT ITEMS

Los artículos siguientes pueden comprarse por separado como accesorios o piezas de repuesto para su Unidad de Succión de la Serie 7305 de DeVilbiss:

Descripción	Nº de ref.	Descripción	Nº de ref.
Tubo de 6 pies	6305D-611	Kit de recipiente de recolección (recipiente reutilizable de 1200 ml, filtro antibacteriano externo, codo, tubos de 11 cm [4-3/8 in])	7314D-603
Recipiente descartable de 800 ml (solamente recipiente y tapa) para utilizar con un filtro antibacteriano externo (paquete de 48)	7305D-602	Recipiente reutilizable de 1200 ml (filtro antibacteriano externo, codo, tubos de 11 cm [4-3/8 in]) (paquete de 6)	7314D-604
Kit de recipiente de recolección (recipiente descartable de 800 ml, filtro antibacteriano externo, codo, tubos de 8,5 cm [3- 3/8 in] y 1,8 m [6 pies])	7305D-603	Estuche portátil	7305D-606
Filtro antibacteriano externo (no esterilizado) (paquete de 12) para el recipiente reutilizable y el recipiente descartable con filtro externo.	7305D-608	Adaptador/cargador de CA a CC	7305P-613
Kit de recipiente de recolección (cartucho de filtro interno, protección para salpicaduras, recipiente de 800 ml, tubos de 11 cm [4-3/8 in] y 1,8 m [6 pies])	7305D-633	Cordón de corriente CC de 12V (paquete de 1)	7304D-619
Recipiente descartable de 800 ml con cartucho de filtro interno, protección para salpicaduras y tubos de 11 cm (4-3/8 in) (48 cada uno)	7305D-632	Cable de grado hospital (120 VAC)	099HD-614
Cartucho de filtro (paquete de 12) (para recipiente descartable con filtro interno)	7305D-635	Cordón eléctrico para EE.UU.	6710D-609
Protección para salpicaduras (paquete de 12) para recipiente descartable con cartucho de filtro interno	7305D-641	Cordón eléctrico para Europa Continental	7305P-631

**NOTA**– Si se utilizan accesorios o cables eléctricos distintos a los especificados en este manual o en los documentos de referencia, podrían aumentar las emisiones electromagnéticas del producto o disminuir su inmunidad electromagnética.

## PARTES IMPORTANTES

### Unidad de succión de la serie 7305 de DeVilbiss

#### Con recipiente descartable y cartucho de filtro interno

1. Tubo de conexión 4 $\frac{3}{8}$  pulgadas (11,1 cm)
  2. Manómetro de vacío
  3. Perilla del regulador de vacío
  4. Entrada de corriente CC (al costado)
  5. Interruptor de corriente
  6. Protección para salpicaduras
  7. Depósito de recolección
  8. Tapa
  9. Tubo para el paciente
  10. Cartucho de filtro
- Adaptador de CA a CC (no se muestra)  
Cordón de corriente CC (no se muestra) opcional  
Batería interna recargable (no se muestra) solo la serie 7305P  
Estuche portátil (no se muestra) solo la serie 7305P

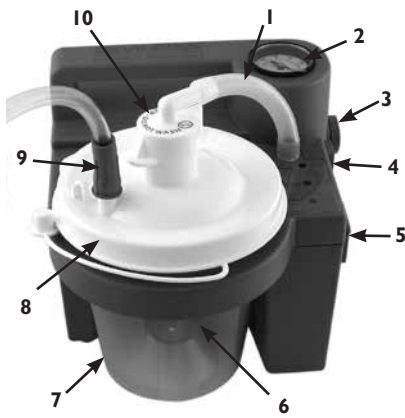

#### Con recipiente reutilizable y filtro antibacteriano externo

1. Tubo de conexión 3 $\frac{3}{8}$  pulgadas (8,57 cm)
  2. Manómetro de vacío
  3. Perilla del regulador de vacío
  4. Entrada de corriente CC (al costado)
  5. Interruptor de corriente
  6. Depósito de recolección
  7. Tapa
  8. Tubo para el paciente
  9. Codo de conexión
  10. Filtro antibacteriano externo
- Adaptador de CA a CC (no se muestra)  
Cordón de corriente CC (no se muestra) opcional  
Batería interna recargable (no se muestra) solo la serie 7305P  
Estuche portátil (no se muestra) solo la serie 7305P

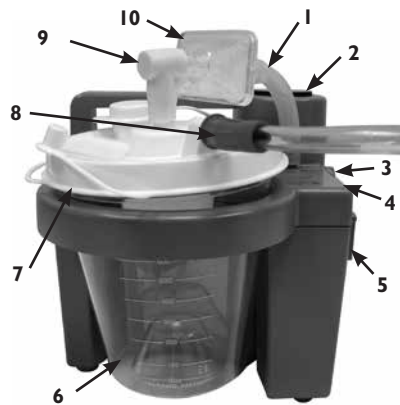

#### Con recipiente reutilizable y filtro antibacteriano externo

1. Filtro antibacteriano externo
  2. Manómetro de vacío
  3. Tubo de conexión 4 $\frac{3}{8}$  pulgadas (11,1 cm)
  4. Perilla del regulador de vacío
  5. Entrada de corriente CC (al costado)
  6. Interruptor de corriente
  7. Depósito de recolección
  8. Tapa
  9. Tubo para el paciente
  10. Codo de conexión
- Adaptador de CA a CC (no se muestra)  
Cordón de corriente CC (no se muestra) opcional  
Batería interna recargable (no se muestra) solo la serie 7305P  
Estuche portátil (no se muestra) solo la serie 7305P



### Recipientes de la serie DeVilbiss 7305

#### Recipiente descartable con cartucho de filtro interno y protección para salpicaduras

1. Tubo de conexión 4 $\frac{3}{8}$  pulgadas (11,1 cm)
2. Cartucho de filtro (**No mojar**)
3. Tapa
4. Tarro
5. Protección para salpicaduras
6. Conector del tubo para el paciente



#### Recipiente descartable con filtro antibacteriano externo

1. Tubo de conexión 3 $\frac{3}{8}$  pulgadas (8,5 cm)
2. Conector del tubo para el paciente
3. Tarro
4. Codo de conexión
5. Filtro antibacteriano



#### Recipiente reutilizable con filtro antibacteriano externo

1. Tubo de conexión 4 $\frac{3}{8}$  pulgadas (11,1 cm)
2. Tapa con junta tórica
3. Válvula de control de flujo
4. Tarro
5. Conector del tubo para el paciente
6. Codo de conexión
7. Filtro antibacteriano



## PREPARACIÓN

### Instalación del cartucho filtro interno

#### Recipiente descartable con cartucho de filtro interno y protección para salpicaduras

1. Cargue la batería por completo durante 17 horas (solo la serie 7305P).
2. Asegúrese de que la protección para salpicaduras se encuentre bien colocada dentro de la tapa y sobre el cartucho de filtro.
3. Coloque correctamente la tapa en el contenedor.
4. Insertar el contenedor en el recipiente.
5. Unir el tubo de 4 $\frac{3}{8}$ " del cartucho de filtro al conector del tubo.
6. El tubo para el paciente deberá ser conectado en la salida del tope de la tapa que dice <Patient> (paciente).
7. Por favor asegúrese que todas las conexiones estén aseguradas y sin fugas antes de utilizarlo.
8. Verifique que la unidad se encuentre al nivel deseado de succión antes de empezar a succionar al paciente.

### Instalación del filtro externo

#### Recipiente reutilizable o descartable con filtro antibacteriano externo

1. Cargue la batería por completo durante 17 horas (solo la serie 7305P).
2. Coloque correctamente la tapa en el contenedor.
3. Insertar el contenedor en el recipiente.
4. Conecte cualquiera de los extremos del tubo de 11 cm (4-3/8 in) o del tubo de 8,5 cm (3-3/8 in) al conector del tubo y luego conecte el otro extremo al filtro antibacteriano. Asegúrese que el lado claro del filtro bacteriano apunte hacia el codo y la botella cuando lo instale / reinstale. No invierta la dirección del filtro.
5. El filtro para bacterias debe entonces ser conectado a la conexión de codo a 90 grados y la conexión de codo a 90 grados deberá entonces ser conectada al tope de la tapa del recipiente donde dice <Vacuum> (vacío).
6. El tubo para el paciente deberá ser conectado en la salida del tope de la tapa que dice <Patient> (paciente).
7. Por favor asegúrese que todas las conexiones estén aseguradas y sin fugas antes de utilizarlo.
8. Verifique que la unidad se encuentre al nivel deseado de succión antes de empezar a succionar al paciente.

## COMO OPERAR SU UNIDAD DE SUCCIÓN DE LA SERIE 7305 DE DEVILBISS

Antes de conectar la unidad al adaptador o al cordón de 12V CC, asegúrese que el interruptor de corriente ubicado a un costado de la unidad esté en la posición "Off". Elija la fuente de corriente deseada.

### EXPLICACIONES DE LAS LUCES LED:

**L1 - Verde**— Se ilumina cuando se suministra la corriente externa a la unidad de una fuente de corriente CA o de un cordón CC.

**L2 - Amarilla**— La batería se está cargando. La luz se apagará cuando la batería esté completamente cargada. (solo la serie 7305P)

**L3 - Roja**— Batería baja. Busque otra fuente de corriente y cargue la batería lo más pronto posible cuando la luz permanezca encendida de manera continua. (solo la serie 7305P)

**OPERACION CA**— Enchufe el conector pequeño del adaptador CA en la entrada de corriente CC ubicada a un costado de la unidad. Enchufe el extremo de CA a una fuente de corriente de un tomacorriente conectado a tierra.

**NOTA**— *El sistema eléctrico podría calentarse al tacto durante la carga o funcionamiento de la unidad. Esto es normal.*

**OPERACION CON 12V CC**— (como los receptáculos de encendedor de automóvil). Enchufe el conector pequeño del cordón de corriente CC en la entrada de corriente CC a un costado de la unidad. Enchufe el conector grande al receptáculo de corriente de 12V CC del automóvil.

**OPERACION CON BATERIA**— Verifique que su unidad tenga una batería interna recargable; viene instalada de fábrica en los modelos de las series 7305P o instalada por el proveedor en los modelos de la serie 7305D (instalación opcional). Para asegurar la operación apropiada de la batería interna, cargue completamente la batería de 17 horas como se explica en la sección de Cómo Cargar la Batería. Para operar la unidad con una batería interna recargable, asegúrese que no esté conectada ninguna fuente de corriente externa a la entrada de corriente CC a un costado de la unidad.

Una vez que se elige la fuente de corriente, simplemente encienda la unidad poniendo el interruptor de corriente ubicado a un costado de la unidad en "On". La luz indicadora de corriente (que está en la parte superior de la unidad) indicará la fuente de corriente que se está usando al estar encendida continuamente cuando esté conectada a la fuente externa.

### ADVERTENCIA

**Si la unidad no recibe una fuente de corriente externa o si la batería no se recarga inmediatamente, la luz indicadora de batería baja permanecerá encendida y el funcionamiento de la unidad se reducirá rápidamente. Cambie a otra fuente de corriente inmediatamente para evitar que se interrumpa el proceso de succión.**

Ajuste el nivel de vacío de 80 a 550 mm Hg girando la perilla reguladora de vacío ubicada a un costado de la unidad (en sentido de las manecillas del reloj para aumentar el vacío y en sentido contrario de las manecillas del reloj para disminuir el vacío). El nivel deseado de vacío puede fijarse usando el manómetro ubicado en la parte superior de la unidad cerca del mango. Para leer precisamente el manómetro, bloquee el extremo de la manguera del paciente o tapa de la botella recolectora y deje que el manómetro alcance una lectura de vacío estable.

**NOTA**— *El manómetro sólo se usa como referencia. Si la unidad sufre una caída severa, se debe verificar la precisión del manómetro.*

*La succión en el paciente se detiene automáticamente cuando el nivel del líquido alcanza el apagador del flotador ubicado en el lado inferior de la tapa de la botella recolectora.*

**NOTA**— *Cuando vaya a transportar la unidad gire por completo la perilla del regulador de vacío en sentido de las manecillas del reloj por si la unidad se cae.*

**PRECAUCION**— *Cuando se activa el apagador del flotador automático, debe vaciarse el contenido de la botella recolectora. Una succión adicional podría hacer daño a la bomba de vacío.*

**PRECAUCION**— *Si se aspirara el fluido de regreso en la unidad sería necesario que el proveedor del equipo le diera servicio ya que la bomba podría dañarse.*

## COMO CARGAR LA BATERIA

En los modelos de las series 7305P, las unidades vienen equipadas con una batería recargable instalada en la fábrica. La unidad tendrá una luz para indicar si la batería está baja y si se está cargando. En el modelos de la serie 7305D, las unidades no vienen equipadas de fábrica con una batería recargable; consulte con su proveedor de equipo para determinar si su unidad se ha equipado con una batería recargable.

Una vez que haya determinado si su unidad está equipada con una batería interna recargable, conecte la unidad a una fuente de corriente CA apropiada o a una fuente de corriente CD usando un adaptador CA o cable eléctrico CD. La luz verde de corriente externa se encenderá. El indicador amarillo de carga se encenderá cuando la batería se esté cargando. Verifique que este indicador se enciende cuando comience a cargarse. Cuando la carga sea casi completa, la luz amarilla destellará intermitentemente durante varios minutos. Esto es normal.

**NOTA**– Cargue la batería durante al menos 17 horas antes de utilizar el producto por primera vez.

**NOTA**– Recargue la batería por completo después de cada uso. La unidad continuará cargando la batería después de que se apague el indicador de carga, por lo tanto, mantenga la unidad conectada al adaptador de CA cuando no esté en uso.

**PRECAUCION**– El descargar la batería por completo acortará la vida de la misma. No opere la unidad más de pocos minutos si la luz indicadora de batería baja está encendida. Recargue la batería tan pronto como sea posible.

**NOTA**– El ciclo de duración de la batería de la unidad disminuirá con el tiempo.

**NOTA**– El ciclo de duración de la batería de la unidad también disminuirá si la deja descargada durante largos períodos.

**NOTA DE ALMACENAMIENTO**– La batería se debe cargar durante al menos 17 horas antes del almacenamiento, y al menos una vez cada 6 meses. Importante: Si la recarga de la batería se demora más de 6 meses, es posible que la batería pueda volver a brindar un ciclo de duración completo después de realizar 3 ciclos de carga y descarga completa.

**NOTA**– Una batería cargada completamente proporcionará aproximadamente unos 60 minutos de funcionamiento continuo a nivel de vacío cero (flujolibre). El tiempo de funcionamiento disminuirá si se utilizan niveles de vacío superiores.

**NOTA**– Cuando cargue la batería, la luz indicadora de cargado de batería permanecerá encendida. Si su unidad no mantiene una carga, por favor asegúrese que el modelo que está usando tenga una batería instalada antes de regresarla a su proveedor autorizado de DeVilbiss Healthcare o a DeVilbiss. Verifique que la luz de cargado se enciende cuando aplica corriente externa con el interruptor en posición "Off".

**NOTA**– Las unidades equipadas con una batería interna recargable contienen una batería de plomo ácido sellada que se debe reciclar.

**NOTA**– No conecte la fuente de corriente CA a un tomacorriente controlado por un interruptor para asegurar que la corriente se suministra a la unidad en todo momento.

**NOTA**– No conecte el cable eléctrico CD a un tomacorriente que no tenga corriente todo el tiempo.

## INSTRUCCIONES DE LIMPIEZA

### Preparación:

1. Apague la unidad por medio del interruptor de corriente y deje que el vacío disminuya. Desconecte la fuente de corriente del receptáculo de entrada CC de la unidad.
2. Desconecte los tubos y extraiga el contenedor del recipiente.
3. Extraiga con cuidado la tapa y vacíe el contenido.

**NOTA**– La botella recolectora debe vaciarse y limpiarse después de cada uso.

### ADVERTENCIA

Para evitar un posible riesgo de infección por contaminación de la solución de limpieza, prepare una solución nueva en cada limpieza/ desinfección y deséchela después de usarla.

### Recipiente descartable de recolección con cartucho de filtro interno

El contenedor de recolección desechable de 800 ml y la tapa son para uso de un único paciente.

1. Extraiga el cartucho de filtro y el tubo de 4 3/8" y déjelos a un lado.

**NOTA**– El filtro NO SE DEBE mojar. El material del filtro no se puede eliminar del codo (figura A).

### ADVERTENCIA

No retire la bola flotante del tapa. Si la retira, la bola podría ahogar al paciente (figura B).

2. Limpie el recipiente, la tapa y la protección para salpicaduras con agua tibia y detergente para lavavajillas. Enjuáguelos con agua limpia y tibia.
3. Sumérjalo durante 60 minutos en una solución formada por una parte de vinagre (concentración de ácido acético  $\geq 5\%$ ) y tres partes de agua (55 °C-65 °C). Enjuáguelo con agua limpia y tibia y déjelo secar al aire.

**NOTA**– el contenedor desmontado también se puede lavar en un lavavajillas, en la cesta superior, utilizando un ciclo con la temperatura del agua entre 55 °C-65 °C.

### Recipiente descartable de recolección con de filtro antibacteriano externo

1. Retire el filtro antibacteriano, los tubos de 8,5 cm (3-3/8 in) y el codo de conexión.
2. Lave el tarro y la tapa con un detergente líquido suave (por ejemplo, Dawn o Palmolive) y enjuáguelos con agua limpia y tibia.
3. Remójelos en una solución con 1 parte de vinagre ( $\geq 5\%$  de concentración de ácido acético) por 3 partes de agua (55 °C-65 °C/131 °F-149 °F) durante 60 minutos. Enjuáguelos con agua limpia y tibia y déjelos secar.

**NOTA**– El recipiente descartable de recolección y la tapa son para uso exclusivo de un solo paciente.

**NOTA**– El recipiente desarmado también se puede limpiar en el lavavajillas, únicamente en la cesta superior, usando un ciclo con temperatura de agua que oscile entre los 55 °C y los 65 °C (131 °F y 149 °F).

### Recipiente reutilizable de recolección con de filtro antibacteriano externo

1. Extraiga el filtro antibacteriano, el tubo de 4-3/8" y el codo de conexión y déjelos a un lado. Retire la junta tórica y la válvula de control de flujo de la tapa.
2. Lave el tarro, la tapa, la junta tórica y la válvula de control de flujo con una solución de agua caliente y detergente líquido suave (por ejemplo, Dawn o Palmolive) y aclárelos con agua caliente del grifo.
3. **Para uso de un único paciente:** Tras lavar las piezas, desinfectelas usando uno de los siguientes métodos:
  - a. Sumérjalo durante 60 minutos en una solución formada por una parte de vinagre (concentración de ácido acético  $\geq 5\%$ ) y tres partes de agua (55 °C-65 °C).

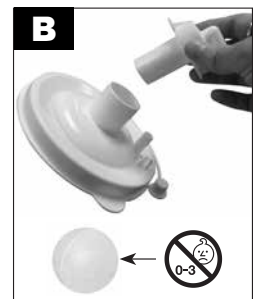

- Enjuáguelo con agua limpia y tibia y déjelo secar en un entorno limpio.
- Lavar con alcohol isopropílico y dejar secar en un entorno limpio.
  - Lavar con un desinfectante comercial (bactericida-germicida). Seguir con atención las instrucciones y las proporciones de dilución recomendadas por el fabricante del desinfectante.
4. **Para uso de varios pacientes:** Después del lavado::
- Una vez que se hayan secado las piezas, coloque el tarro y la tapa en la autoclave con la abertura hacia abajo. Asegúrese de que las piezas no se tocan. Ejecute un ciclo de vapor de esterilización a 121°C (250°F) durante 15 minutos. **NOTA**—en las condiciones indicadas, se garantiza que el tarro tendrá hasta 30 ciclos de esterilización con autoclave.
  - Deseche y sustituya el filtro, el tubo y el codo entre un paciente y otro.

### **Unidad de Succión (para uso de un solo paciente)**

- Con el interruptor de corriente en la posición "Off", desconecte la Unidad de Succión de DeVilbiss de fuentes de corriente externas.
- Limpie la caja con un paño limpio y un desinfectante (germicida-bacteriano) comercial.

**PRECAUCION**— No sumerja en agua ya que esto dañaría la bomba de vacío.

**NOTA**—No utilice limpiadores o desinfectantes que contengan amoníaco, bencina o acetona para limpiar la unidad.

### **Tubos (para uso de un solo paciente)**

- Desconecte el conducto de la unidad.
- Enjuague a fondo haciéndole pasar agua tibia del grifo.
- A continuación, sumérjalo durante 60 minutos en una solución formada por una parte de vinagre (>=5% concentración de ácido acético) y tres partes de agua (55 °C - 65 °C). Enjuáguelo con agua limpia y tibia y déjelo secar al aire.
- Mantenga la superficie exterior del conducto limpia usando un paño limpio y humedecido.

### **Estuche Portátil (para uso de un solo paciente)**

- Limpie el estuche portátil con un paño limpio humedecido con detergente y / o desinfectante.

**NOTA**— La información sobre desinfección está basada en la obra "AARC Clinical Practice Guideline Suctioning of the Patient in the Home".

### **Unidad de Succión (para uso de varios pacientes)**

#### **Limpieza y desinfección de la unidad cuando se realiza un cambio de un paciente a otro**

Cuando ya se han utilizado dispositivos médicos con un paciente, se debe suponer que existe contaminación con gérmenes patógenos (a menos que se pruebe lo contrario) y se debe proteger al próximo paciente, usuario o tercero a través de una manipulación y una preparación adecuadas. Por lo tanto, cuando ocurra un cambio de pacientes se debe proteger a las personas durante el traslado y la manipulación del dispositivo, y la unidad debe someterse a un proceso completo de limpieza y desinfección, realizado por personal capacitado, antes de volver a utilizarlo con el fin de proteger al próximo paciente. El proceso completo debe ser realizado exclusivamente por el fabricante, un técnico de mantenimiento o un proveedor de DeVilbiss capacitado.

**NOTA** — Si la unidad se utiliza conforme a las instrucciones en condiciones normales, el interior de la unidad está protegido contra la exposición a agentes patógenos por el filtro en línea del recipiente de recolección, por lo tanto, no es necesario realizar una desinfección de los componentes internos.

**NOTA** — Si la unidad se utiliza sin un filtro en línea, el interior de la unidad queda expuesto a agentes patógenos y la unidad no puede desinfectarse.

**NOTA** — Si el siguiente proceso para la unidad no puede ser realizado por un técnico o un proveedor de DeVilbiss calificado, la unidad no debe ser utilizada por otro paciente.

DeVilbiss Healthcare recomienda que al menos el siguiente procedimiento sea realizado por el fabricante o un tercero calificado entre los usos por diferentes pacientes.

- Deseche todos los accesorios que no sean aptos para volver a utilizar, en especial el recipiente de recolección, el filtro, el tubo y el estuche para transporte.
- Con el interruptor de corriente en la posición "Apagado", desconecte la unidad de succión de DeVilbiss de todas las fuentes de alimentación externas.
- Inspeccione visualmente la unidad en busca de daños, piezas perdidas, etc.
- Limpie la cubierta con un paño limpio y un desinfectante comercial (antibacteriano-germicida) que cumpla con los requisitos que se enumeran en la NOTA a continuación. Utilice el desinfectante conforme a las instrucciones y los índices de dilución recomendados por el fabricante.

**PRECAUCIÓN** — No sumergir en agua, hacer esto dañará la bomba de vacío.

**NOTA** — No utilizar limpiadores ni desinfectantes que contengan amoníaco, bencina o acetona para limpiar la unidad.

## **MANTENIMIENTO**

Antes de cada uso revise que el conducto de succión y la botella recolectora no tengan fugas, cuarteaduras, etc.

### **PELIGRO**

**Riesgo de descargas eléctricas. No trate de abrir ni quitar la cubierta, no tiene componentes que requieran servicio por parte del usuario. Si se requiere servicio, regrese la unidad a un proveedor calificado DeVilbiss Healthcare o a un centro de servicio autorizado. El abrir o alterar la unidad invalidará la garantía.**

### **Cambio del recipiente descartable (para uso de un solo paciente) con cartucho de filtro**

- Cambie del cartucho de filtro si ocurre desbordamiento o cada dos meses, lo que ocurra primero.
- Apague la unidad ○ ("off").
- Extraiga el cartucho de filtro y el tubo de 43/8".
- Instale el nuevo cartucho y tubo.

**NOTA**— No sustituya con ningún otro material este filtro bacteriano. La sustitución puede llevar a contaminación o mal funcionamiento; use únicamente los cartuchos de filtro de DeVilbiss.

**NOTA**— El cartucho de filtro contiene un filtro hidrofóbico. Si el material del filtro se humedece, el flujo de aire se verá detenido. En ese caso el cartucho de filtro se debe reemplazar. No extraiga el material de filtro del cartucho de filtro.

**NOTA**— Los cartuchos de filtros se incluyen en cada contenedor desechable. También están disponibles por separado (7305D-635 12/paquete).



## Cambio del recipiente reutilizable o del recipiente descartable (para uso de un solo paciente) con filtro antibacteriano

1. Cambie el filtro bacteriano si ocurre desbordamiento o cada dos meses, lo que ocurra primero.
2. Quite el filtro desconectándolo del ensamblaje de la unidad de succión y la tapa.
3. Coloque un filtro bacteriano (no estéril) limpio de DeVilbiss (7305D-608, paquete de 12) y vuelva a colocar la unidad de succión y la tapa. Puede comprar filtros adicionales de su proveedor autorizado de DeVilbiss Healthcare.

**NOTA**– No sustituya con ningún otro material este filtro bacteriano. La sustitución puede hacer que la unidad se contamine o funcione deficientemente; utilice únicamente los filtros DeVilbiss.

**NOTA**– El filtro antibacteriano debe sustituirse entre pacientes.

## GUÍA DE DETECCIÓN Y SOLUCIÓN DE PROBLEMAS

**NOTA**– Su Unidad de Succión de DeVilbiss no tiene componentes que requieran servicio por parte del usuario. Si cree que su unidad no está funcionando apropiadamente, ANTES DE REGRESARLA AL PROVEEDOR DEL EQUIPO MEDICO PARA EL HOGAR DONDE LA COMPRO O A DEVILBISS HEALTHCARE, por favor sírvase tomar un momento para revisar estas posibles causas:

PROBLEMA	ACCIÓN
La unidad no se enciende. (el indicador verde de corriente externa debe encenderse cuando se aplica la corriente.)	<ol style="list-style-type: none"> <li>1. Revise las fuentes de corriente y las conexiones.</li> <li>2. Asegúrese que el tomacorriente de pared tiene corriente conectando una lámpara.</li> <li>3. Si está funcionando por medio de una batería interna, asegúrese que su unidad la tiene instalada.</li> <li>4. Si la batería está instalada, revise que esté completamente cargada.</li> </ol>
La bomba funciona, pero no hace vacío.	<ol style="list-style-type: none"> <li>1. Revise que todos los conductos estén conectados apropiadamente.</li> <li>2. Revise que las conexiones de los conductos no tengan fugas ni estén dobladas.</li> <li>3. Asegúrese que el apagador del flotador no esté activado.</li> <li>4. Revise que el ensamblaje de la botella no tenga fugas ni cuarteaduras.</li> </ol>
Vacío bajo.	<ol style="list-style-type: none"> <li>1. Utilice la perilla de ajuste de vacío para aumentar el nivel de vacío.</li> <li>2. Revise que el sistema no tenga fugas.</li> <li>3. Oprima la perilla de ajuste de vacío y luego suéltela.</li> </ol>
La batería no almacena carga.	<ol style="list-style-type: none"> <li>1. Asegúrese que la unidad esté equipada con una batería interna preguntándole a su proveedor de equipo DeVilbiss Healthcare.</li> <li>2. Verifique que se encienda la luz de cargado.</li> <li>3. Revise las conexiones eléctricas durante el cargado.</li> <li>4. Asegúrese que el tomacorriente de pared tiene corriente conectando una lámpara.</li> </ol>

## NOTAS DEL PROVEEDOR

El dispositivo no necesita ningún servicio de mantenimiento ni calibración rutinario siempre que se utilice de acuerdo con las indicaciones del fabricante. Si se cambia de paciente, el dispositivo se debe reacondicionar para proteger al usuario. El reacondicionamiento solo debe llevarlo a cabo el fabricante o el proveedor de servicios. Entre un paciente y otro:

1. Inspeccione visualmente la unidad para detectar si se ha producido algún daño, si faltan piezas, etc.
2. Asegúrese de que la unidad y los accesorios estén limpios.
3. Con un manómetro independiente, compruebe que la unidad proporcione el nivel de vacío adecuado según lo establecido en las especificaciones.
4. Deseche y sustituya el contenedor de recolección, el filtro y los tubos.
5. Limpie la superficie utilizando un paño limpio humedecido con desinfectante.

## ESPECIFICACIONES/CLASIFICACIONES

<b>Tamaño</b>	<b>H x A x P pulg. (cm)</b>
Series 7305P y 7305D	9.0 x 7.0 x 8.0 (22.9 x 17.8 x 20.3)
<b>Peso</b>	<b>Ib. (kg)</b>
Serie 7305D	3.8 (1.7)
Serie 7305P	6.3 (2.9)
<b>Requerimientos Eléctricos</b>	100-240 V AC 50/60 Hz .75 A max; 12 V DC, 33 W max
<b>Batería Recargable Interna</b>	
Serie 7305P	Equipada de Fábrica
Serie 7305D	No Equipada de Fábrica (opción de instalación por proveedor)
<b>Rango de Vacío</b>	
7305P y D	80 a 550 mm Hg
Flujo de Aire @ entrada de la bomba:	27 LPM (flujo libre) típico (puede ser menor cuando se opera con la batería interna)
<b>Capacidad de Colección de Botella</b>	
Series 7305 D y P	800 ml (cc), descartable (con 2 opciones de filtro)
Series 7305 D y P - Opcional	1200 ml (cc) Reutilizable

<b>Condiciones Ambientales</b>	
Rango de Temperatura de Operación	32°F (0°C) - 104° F (40° C)
Humedad Relativa de Operación	0-95%
Presión Atmosférica de Operación	10.2 psi (70 kPa) - 15.4 psi (106 kPa)
Rango de Temperatura de Almacenamiento y Transporte	-40°F (-40°C) - 158°F (70° C)
Humedad Relativa de Almacenamiento y Transporte	0-95%
Presión Atmosférica de Almacenamiento y Transporte	7.3 psi (50 kPa) - 15.4 psi (106 kPa)
<b>Garantía</b>	
Serie 7305P	Dos años limitada, excluyendo batería interna y botella recolectora
Serie 7305D	Dos años limitada, excluyendo botella recolectora
Batería Interna	90 días
<b>Aprobaciones</b>	
Serie 7305D y 7305P	IEC 601-1; CAN/CSA-C22.2 No. 601.1-M90; UL 60601-1, EN 60601-1-2
7305P cumple RTCA/D-160D	DO-160D - sección 21 Categoría M Sólo para operación con batería Uso de tubería de aire
<b>Clasificación del Equipo</b>	
Con respecto a la protección contra descargas eléctricas	Clase I y con corriente interna
Grado de protección contra descargas eléctricas	Equipo Tipo BF
Grado de protección contra el ingreso de líquidos	IPX2 y suministro de corriente ordinario
Modo de Operación	Operación Intermitente: 30 minutos encendida, 30 minutos apagada
Este equipo no resulta adecuado para ser utilizado en presencia de una mezcla anestésica inflamable con aire, con oxígeno o con óxido nítrico.	
<b>Clasificación ISO</b>	
Sólo para la Serie 7305P - Equipo médico de succión eléctrico es para uso en el sitio y transporte en conformidad con ISO 100179-1 : 1999	
Alto Flujo / Alto Vacío	
Series 7305D - El equipo médico de succión eléctrico no es para uso en transporte en conformidad con ISO 100179-1 : 1999	

## **GARANTÍA LIMITADA DE DOS AÑOS**

La parte del compresor de los modelos de las Series 7305P y 7305D de la Unidad de Succión de DeVilbiss (con excepción de las baterías internas recargables) está garantizada contra cualquier defecto de mano de obra y de material por un periodo de dos años a partir de la fecha de compra. Las baterías internas recargables están garantizadas por 90 días. Cualquier parte(s) defectuosa(s) será(n) reparada(s) o sustituida(s) a criterio de DeVilbiss Healthcare si la unidad no ha sido alterada ni manipulada indebidamente en ese periodo de tiempo. Cerciórese que cualquier funcionamiento defectuoso no sea el resultado de una limpieza inadecuada ni se deba a una deficiencia en el seguimiento de las instrucciones. Si la reparación es necesaria, contacte a un Proveedor Autorizado de DeVilbiss Healthcare o al Departamento de Servicio de DeVilbiss Healthcare: EE.UU. 800-338-1988 / 814-443-4881, Europa +49-(0) 621-178-98-0.

**NOTA**– Esta garantía no cubre el préstamo de una unidad, la compensación por los costos de renta mientras la unidad esté en reparación ni los costos de mano de obra en la que se incurra para reparar o sustituir la(s) parte(s) defectuosa(s).

NO HAY OTRA GARANTIA EXPRESA. LAS GARANTIAS IMPLICITAS, INCLUYENDO AQUELLAS DE COMERCIALIZACION Y AJUSTE PARA UN PROPOSITO PARTICULAR ESTAN LIMITADAS A LA DURACION DE LA GARANTIA LIMITADA EXPRESA Y EN LA MEDIDA QUE LA LEY LO PERMITA SE EXCLUYEN CUALQUIERA Y TODAS LAS GARANTIAS IMPLICITAS. ESTA ES LA SOLUCION Y RESPONSABILIDAD EXCLUSIVAS PARA DAÑOS CONSECUENTES O INCIDENTALES BAJO CUALQUIERA Y TODAS LAS GARANTIAS QUE SE EXCLUYEN EN LA MEDIDA QUE LA EXCLUSION SEA PERMITIDA POR LA LEY. ALGUNOS ESTADOS NO PERMITEN LIMITACIONES EN LA DURACION DE LA GARANTIA IMPLICITA O EN LA LIMITACION O EXCLUSION DE DAÑOS CONSECUENTES O INCIDENTALES, DE TAL FORMA QUE LA LIMITACION O EXCLUSION ARRIBA MENCIONADA PUEDE NO APLICARSE A UD.

Esta garantía le proporciona derechos legales específicos, y puede tener otros que varían de estado a estado.

### **Nota Del Fabricante**

Le agradecemos su preferencia por la Unidad de Succión de DeVilbiss. Deseamos que quede satisfecho. Si tiene alguna pregunta o comentario que hacemos, por favor sírvase enviarlos a nuestra dirección que aparece al reverso.

Para solicitar Servicio, Llame a su Proveedor Autorizado de DeVilbiss Healthcare:

Teléfono	Fecha de compra	No. de serie
----------	-----------------	--------------

# DECLARACIÓN DEL FABRICANTE Y GUÍA DE USO DE DEVILBISS

## ADVERTENCIA

Este equipo eléctrico médico exige el cumplimiento de unas medidas de precaución especiales de compatibilidad electromagnética, y se debe instalar y reparar según la información de compatibilidad electromagnética especificada en los documentos anexos.

Los equipos de comunicación de radiofrecuencia móviles y portátiles pueden afectar a los equipos eléctricos médicos.

Este equipo o sistema no se debe utilizar junto o sobre otros equipos y, si fuera necesario hacerlo, se deberá observar para comprobar que funciona con normalidad en la configuración con la que se esté utilizando.

**NOTA**—Tanto las tablas de compatibilidad electromagnética como el resto de instrucciones proporcionan una información esencial al cliente o usuario que permitirá determinar la idoneidad del equipo o sistema en el entorno electromagnético actual y adaptar este entorno electromagnético para permitir al equipo o sistema realizar la función a la que está destinado sin alterar el funcionamiento de otros equipos y sistemas o de otros equipos eléctricos no médicos.

Declaración del fabricante y guía de uso: emisiones de todos los equipos y sistemas			
Este dispositivo se ha diseñado para su uso en los entornos electromagnéticos especificados a continuación. Antes de utilizar el dispositivo, el cliente o usuario debe comprobar que el entorno sea adecuado.			
Prueba de emisiones	Cumplimiento	Cumplimiento electromagnético - Guía de uso	
Emisiones RF CISPR 11	Grupo 1	Este dispositivo utiliza energía de radiofrecuencia sólo para su funcionamiento interno. Por tanto, sus emisiones de radiofrecuencia son muy bajas y no es probable que cause interferencias en los equipos electrónicos próximos.	
Emisiones RF CISPR 11	Clase B Emisiones radiadas y conducidas	Este dispositivo es apto para su uso en todo tipo de emplazamientos, incluidas viviendas particulares y otros emplazamientos conectados directamente con la red de suministro eléctrico de bajo voltaje utilizada con fines domésticos.	
Harmónicos IEC 61000-3-2	Clase A		
Parpadeo IEC 61000-3-3	Cumple		
Prueba de inmunidad	Nivel de prueba IEC 60601	Nivel de cumplimiento	Entorno electromagnético - Guía de uso
Descarga electrostática IEC 61000-4-2	±6kV contacto ±8kV aire	±6kV contacto ±8kV aire	El suelo debe ser de madera, cemento o azulejos. Si el suelo es sintético, la humedad relativa debe ser de al menos el 30%.
Transitorios eléctricos rápidos en ráfagas IEC 61000-4-4	±2kV en CC	±2kV en CC	La calidad de la red eléctrica debe ser la típica de un entorno hospitalario o comercial.
Sobretensión IEC 61000-4-5	±1kV diferencial ±2kV común	±1kV diferencial ±2kV común	La calidad de la red eléctrica debe ser la típica de un entorno hospitalario o comercial.
Caídas de voltaje, breves interrupciones y variaciones de voltaje en líneas de alimentación eléctrica IEC 61000-4-11	>95% de caída durante 0,5 ciclos 60% de caída durante 5 ciclos 30% de caída durante 25 ciclos >95% de caída durante 5 segundos	>95% de caída durante 0,5 ciclos 60% de caída durante 5 ciclos 30% de caída durante 25 ciclos >95% de caída durante 5 segundos	La calidad de la red eléctrica debe ser la habitual de un entorno hospitalario o comercial. Si el usuario de este dispositivo requiere un funcionamiento continuo durante las interrupciones del suministro eléctrico, se recomienda conectar el dispositivo a una batería o una fuente de alimentación continua.
Campo magnético de 50/60 Hz de frecuencia eléctrica IEC 61000-4-8	3A/m	3A/m	Los campos magnéticos de frecuencia eléctrica deben ser los habituales de un entorno hospitalario o comercial.
RF conducida IEC 61000-4-6	3 Vrms desde 150 kHz hasta 80 MHz	V1 = 3 Vrms	Los equipos de comunicación de radiofrecuencia móviles y portátiles deben mantenerse alejados del dispositivo a una distancia no inferior a las distancias recomendadas en la siguiente lista: $D=(3,5/V1)\sqrt{P}$
RF radiada IEC 61000-4-3	3 V/m Entre 80 MHz y 2,5 GHz	E1 = 3V/m	$D=(3,5/E1)\sqrt{P}$ Entre 80 y 800 MHz $D=(7/E1)\sqrt{P}$ Entre 800 MHz y 2,5 GHz Donde P es la potencia de salida máxima en vatios y D la distancia de separación recomendada en metros. Las fuerzas de los campos de los transmisores fijos, como se determina en un estudio de características electromagnéticas, no debe ser inferior a los niveles de cumplimiento (V1 y E1). Se pueden producir interferencias en la proximidad de equipos que contengan un transmisor.
Para los transmisores con una potencia de salida máxima no incluidos anteriormente, la distancia de separación recomendada (D) en metros (m) se puede estimar mediante la ecuación aplicable a la frecuencia del transmisor, donde P es la potencia de salida máxima del transmisor en vatios (W), según el fabricante del transmisor. Nota 1: a 80 MHz y 800 MHz, se aplica la distancia de separación para los intervalos de frecuencia más elevados. Nota 2: es posible que estas pautas no se apliquen en todas las situaciones. La propagación electromagnética se ve afectada por la absorción y reflexión de estructuras, objetos y personas.			

**Distancias de separación recomendadas entre equipos de comunicación de radiofrecuencia móviles y portátiles y este dispositivo. Este dispositivo y su sistema NO están destinados a su uso como aplicaciones de soporte vital.**

Este dispositivo está destinado a su uso en entornos electromagnéticos en los que las perturbaciones radiadas estén controladas. Para evitar las interferencias electromagnéticas, el cliente o el usuario de este dispositivo pueden mantener una distancia mínima entre equipos de comunicación de radiofrecuencia móviles y portátiles y el dispositivo según las siguientes recomendaciones, según la potencia de salida máxima del equipo de comunicación.

Potencia de salida máxima (vatios)	Distancias de separación recomendadas para el dispositivo (metros)		
	Entre 150 kHz y 80 MHz $D=(1,1667)\sqrt{P}$	Entre 80 y 800 MHz $D=(1,1667)\sqrt{P}$	Entre 800 MHz y 2,5 GHz $D=(2,3333)\sqrt{P}$
0.01	0,11667	0,11667	0,23333
0.1	0,36894	0,36894	0,73785
1	1,1667	1,1667	2,3333
10	3,6894	3,6894	7,3785
100	11,667	11,667	23,333

Para los transmisores con una potencia de salida máxima no incluidos anteriormente, la distancia de separación recomendada (D) en metros (m) se puede estimar mediante la ecuación aplicable a la frecuencia del transmisor, donde P es la potencia de salida máxima del transmisor en vatios (W), según el fabricante del transmisor.















Nota 1: a 80 MHz y 800 MHz, se aplica la distancia de separación para los intervalos de frecuencia más elevados.

Nota 2: es posible que estas pautas no se apliquen en todas las situaciones. La propagación electromagnética se ve afectada por la absorción y reflexión de estructuras, objetos y personas.

## TABLE DES MATIÈRES

Symboles CEI.....	FR - 21
Consignes de sécurité importantes.....	FR - 21
Voyage à l'Étranger.....	FR - 22
Introduction.....	FR - 22
Accessoires/Pièces de Rechange.....	FR - 22
Pièces Importantes.....	FR - 23
Réglage.....	FR - 24
Mode d'Emploi de l'Unité d'Aspiration Série 7305 De'Vilbiss.....	FR - 24
Pour Charger la Batterie.....	FR - 25
Instructions de Nettoyage.....	FR - 25
Maintenance.....	FR - 26
Dépannage.....	FR - 27
Notes destinées au prestataire.....	FR - 27
Spécifications/Classifications.....	FR - 28
Garantie.....	FR - 29
Recommandations et déclaration du fabricant pour De'Vilbiss.....	FR - 29

## SYMBOLES CEI

	Attention, consulter le guide d'instructions		Partie appliquée de type BF		Garder au sec
	Consultez les instructions d'utilisation		"Marche" du compresseur		Ne pas exposer à l'humidité
	Courant continu		"Arrêt" du compresseur (Chargement de la batterie)		Risque d'étouffement : les petites pièces peuvent être dangereuses pour les enfants de moins de 3 ans ou toute personne ayant tendance à mettre des objets non comestibles dans la bouche.
	Courant alternatif		Date de fabrication		
	Voyant de polarité positive de centre		En vertu de la législation fédérale des États-Unis, cet appareil peut être uniquement vendu ou prescrit par un médecin.		
<b>IPX2</b>	IPX2 Les gouttes tombant verticalement n'auront pas d'effets nuisibles lorsque l'enceinte est inclinée à un angle de 15° d'un côté ou de l'autre de la verticale.				
	Cet appareil contient des équipements électriques et/ou électroniques qui doivent être recyclés d'après la directive 2012/19/EU relative aux déchets d'équipements électriques et électroniques (DEEE)				

## CONSIGNES DE SECURITE IMPORTANTES

Lors de l'utilisation d'appareils électriques, plus particulièrement en présence d'enfants, il faut impérativement suivre des consignes de sécurité fondamentales. Lire les instructions dans leur intégralité avant toute utilisation. Les informations importantes sont soulignées de la façon suivante:

**DANGER**– Information de sécurité urgente concernant les risques qui entraînent de graves blessures corporelles voire la mort.

**AVERTISSEMENT**– Importante information de sécurité concernant les risques qui risquent d'entraîner de graves blessures corporelles.

**ATTENTION**– Information visant à éviter d'endommager le produit.

**REMARQUE**– Information à laquelle il faut prêter une attention particulière.

## LIRE LES INSTRUCTIONS DANS LEUR INTEGRALITE AVANT TOUTE UTILISATION.

## CONSERVER CES INSTRUCTIONS

### DANGER

Pour diminuer tout risque d'électrocution :

1. Ne pas utiliser ce produit en prenant un bain.
2. Ne pas placer ni entreposer ce produit dans un endroit où il pourrait tomber dans une baignoire ou un lavabo.
3. Ne pas placer ni faire tomber dans l'eau ou tout autre liquide.
4. Ne pas toucher un produit qui serait tombé dans l'eau. Débrancher immédiatement.

### AVERTISSEMENT

Pour diminuer tout risque de brûlures, d'électrocution, d'incendie ou de blessures corporelles :

1. Une surveillance attentive est nécessaire lorsque ce produit est utilisé par, sur ou près d'enfants ou de personnes handicapées.
2. Utiliser ce produit uniquement comme prévu comme il l'est indiqué dans ce guide.
3. Ne jamais faire fonctionner ce produit dans les situations suivantes:
  - a. Le cordon d'alimentation ou la fiche est endommagé(e).
  - b. Il ne fonctionne pas correctement.
  - c. On a fait tomber le produit ou celui-ci est endommagé.
  - d. Ce produit est tombé dans l'eau.

Retourner ce produit au centre de réparation agréé DeVilbiss Healthcare pour toute inspection et réparation.

4. Tenir le cordon d'alimentation à l'écart des surfaces chauffées.
5. Ne jamais utiliser en cas de somnolence ou d'assoupissement.

**REMARQUE**– Le modèle Série 7305D n'est pas équipé en usine d'une batterie rechargeable interne; celle-ci peut s'acheter séparément et être installée par un fournisseur DeVilbiss Healthcare. Les modèles Séries 7305P sont équipés en usine d'une batterie rechargeable interne et toutes les informations concernant son fonctionnement figurant dans ce guide sont applicables.

## DANGER

L'unité d'aspiration DeVilbiss est un dispositif d'aspiration conçu pour recueillir des matières liquides ininflammables dans le cadre des applications médicales uniquement. Un usage abusif dans le cadre des applications médicales risque d'entraîner des blessures corporelles voire la mort. Pour toutes les applications médicales:

1. Toute aspiration doit être effectuée en stricte conformité avec les procédures appropriées qui ont été établies par une autorité médicale homologuée.
2. Certains attachements ou accessoires risquent de ne pas s'adapter sur les tubes fournis. Vérifier l'ensemble des attachements ou accessoires avant toute utilisation pour vérifier leur bonne adaptabilité.

## VOYAGE À L'ÉTRANGER

Le Série 7305 es équipées d'un sélecteur d'alimentation leur permettant de fonctionner sur n'importe quelle tension AC (100-240 VAC, 50/60 Hz). Néanmoins, il faut tout de même utiliser le cordon d'alimentation correct pour pouvoir le brancher dans la prise murale appropriée.

**REMARQUE**– Vérifier l'adaptabilité du cordon d'alimentation avant toute utilisation.

## INTRODUCTION

Cette unité d'aspiration DeVilbiss est un dispositif d'aspiration médicale compact qui a été conçu pour être fiable et portable. En raison de sa petite taille, de sa légèreté et de son fonctionnement sur secteur DC, l'unité d'aspiration DeVilbiss convient parfaitement à l'aspiration à domicile, dans le transport grâce à son cordon DC facultatif ou si le modèle est muni d'une batterie rechargeable interne, l'unité peut fonctionner n'importe où. Les trois options de récipients vous donnent le choix entre le récipient jetable standard ou un récipient jetable longue durée en option. Suivre les procédures opérationnelles et de maintenance recommandées soulignées dans ce guide d'instructions prolongera au maximum la vie de ce produit.

## Contre-indications

L'unité d'aspiration DeVilbiss ne doit en aucun cas être utilisée dans les cas suivants :

- Drainage thoracique
- Aspiration nasogastrique

## Déclaration d'utilisation prévue

L'appareil est destiné à aspirer les fluides obstruant le système respiratoire et les substances infectieuses des plaies. L'appareil crée une pression négative (aspiration) qui aspire les fluides par un tube jetable relié à un flacon collecteur. Les fluides sont recueillis dans le flacon collecteur pour une élimination adéquate. L'appareil ne peut être utilisé que sur ordonnance médicale.

## ACCESSOIRES/PIÈCES DE RECHANGE

Les articles suivants peuvent être achetés séparément comme accessoires ou pièces de rechange pour l'Unité d'aspiration Série 7305 DeVilbiss:

Désignation	Référence	Désignation	Référence
Tuyaux de pour patient	6305D-611	Kit de récipient de collecte (récipient réutilisable 1200 ml, filtre antibactérien externe, coude, tube de 11 cm)	7314D-603
Récipient jetable 800 (récipient et couvercle uniquement) pour usage avec un filtre antibactérien externe (pack de 48)	7305D-602	Récipient réutilisable 1200 ml (filtre antibactérien externe, coude, tube de 11 cm) (pack de 6)	7314D-604
Kit de récipient de collecte (récipient jetable 800 ml, filtre antibactérien externe, coude, tubes de 11 cm et de 6 pieds)	7305D-603	Mallette de transport	7305D-606
Filtre antibactérien externe (non stérile) (pack de 12) pour récipient réutilisable et récipient jetable avec filtre externe	7305D-608	Adaptateur/chargeur CA/CC	7305P-613
Kit de récipient de collecte (cartouche de filtration, capot de protection, récipient de 800 ml et tubes de 11 cm et 1,8 m)	7305D-633	Cordon d'alimentation 12 V DC (1/paquet)	7304D-619
Récipient jetable de 800 ml avec cartouche de filtration interne, capot de protection et tubes de 11 cm (48 chacun)	7305D-632	Fil électronique de la catégorie d'hôpital (120 VAC)	099HD-614
Cartouche de filtration (pack de 12) (pour récipient jetable avec filtre interne)	7305D-635	Cordon d'alimentation pour USA	6710D-609
Capot de protection (pack de 12) pour récipient jetable avec cartouche de filtration interne	7305D-641	Cordon d'alimentation pour l'Europe continentale	7305P-631

**REMARQUE**–L'utilisation de câbles électriques et d'accessoires différents de ceux indiqués dans ce manuel ou dans les documents de référence peut entraîner une augmentation des émissions électromagnétiques du produit ou une diminution de l'immunité électromagnétique du produit.

## PIÈCES IMPORTANTES

### Unité d'aspiration DeVilbiss Série 7305

#### Avec récipient jetable et cartouche de filtration interne

1. Tuyau de 11,1 cm (4 $\frac{3}{8}$  inches)
  2. Vacuomètre
  3. Bouton régulateur de dépression
  4. Arrivée secteur DC (sur le côté)
  5. Commutateur d'alimentation
  6. Capot de protection
  7. Récipient de collecte
  8. Couvercle
  9. Tube pour patient
  10. Cartouche de filtration
- Adaptateur universel CA/CC (non illustré)  
Câble d'alimentation CC (non illustré) en option  
Batterie rechargeable interne (non montré) Série 7305P uniquement  
Mallette de transport (non montré) Série 7305P uniquement

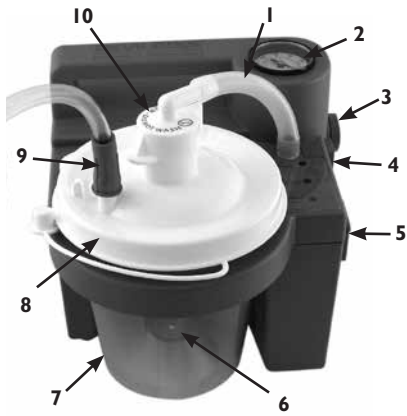

#### Avec récipient jetable et filtre antibactérien externe

1. Tuyau de 8,57 cm (3 $\frac{3}{8}$  inches)
  2. Vacuomètre
  3. Bouton régulateur de dépression
  4. Arrivée secteur DC (sur le côté)
  5. Commutateur d'alimentation
  6. Récipient de collecte
  7. Couvercle
  8. Tube pour patient
  9. Raccord coudé
  10. Filtre antibactérien externe
- Adaptateur universel CA/CC (non illustré)  
Câble d'alimentation CC (non illustré) en option  
Batterie rechargeable interne (non montré) Série 7305P uniquement  
Mallette de transport (non montré) Série 7305P uniquement



#### Avec récipient réutilisable et filtre antibactérien externe

1. Filtre antibactérien externe
  2. Vacuomètre
  3. Tuyau de 11,1 cm (4 $\frac{3}{8}$  inches)
  4. Bouton régulateur de dépression
  5. Arrivée secteur DC (sur le côté)
  6. Commutateur d'alimentation
  7. Récipient de collecte
  8. Couvercle
  9. Tube pour patient
  10. Raccord coudé
- Adaptateur universel CA/CC (non illustré)  
Câble d'alimentation CC (non illustré) en option  
Batterie rechargeable interne (non montré) Série 7305P uniquement  
Mallette de transport (non montré) Série 7305P uniquement

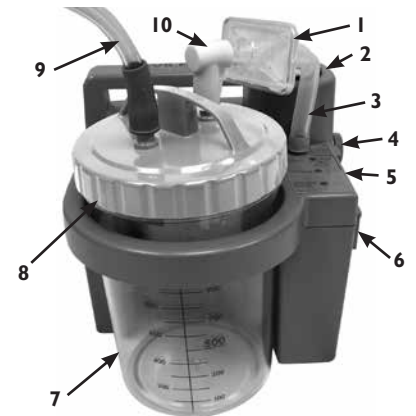

### Réceptifs DeVilbiss Série 7305

#### Récipient jetable avec cartouche de filtration interne et capot de protection

1. Tuyau de 11,1 cm (4 $\frac{3}{8}$  inches)
2. Cartouche de filtration (**Ne pas exposer à l'humidité.**)
3. Couvercle
4. Bocal
5. Capot de protection
6. Connecteur de tube pour patient



#### Récipient jetable avec filtre antibactérien externe

1. Tuyau de 8,5 cm (3 $\frac{3}{8}$  inches)
2. Connecteur de tube pour patient
3. Bocal
4. Raccord coudé
5. Filtre antibactérien



#### Récipient réutilisable avec filtre antibactérien externe

1. Tuyau de 11,1 cm (4 $\frac{3}{8}$  inches)
2. Couvercle équipé de joint torique
3. Valve de débordement
4. Bocal
5. Connecteur de tube pour patient
6. Raccord coudé
7. Filtre antibactérien



# RÉGLAGE

## Installation Cartouche de filtration interne

### Récipient jetable avec cartouche de filtration interne et capot de protection

1. Chargez entièrement la batterie pendant 17 heures (série 7305P uniquement).
2. Assurez-vous que le capot de protection soit correctement fixé à l'intérieur du couvercle au-dessus de la cartouche de filtre.
3. Fixez correctement le couvercle au récipient.
4. Insérez le récipient dans son emplacement.
5. Attachez le tube de 11,1 cm (4 3/8 po) entre la cartouche de filtration et le connecteur du tube.
6. Le tuyau doit être branché sur le couvercle du récipient à la sortie portant l'indication "patient".
7. Bien s'assurer de la fixation de tous les branchements et de l'absence de fuites avant toute utilisation.
8. Vérifier que le niveau d'aspiration désiré soit bien réglé avant de commencer l'aspiration au niveau du patient.

## Installation du filtre externe

### Récipient jetable ou récipient réutilisable avec filtre antibactérien externe

1. Chargez entièrement la batterie pendant 17 heures (série 7305P uniquement).
2. Fixez correctement le couvercle au récipient.
3. Insérez le récipient dans son emplacement.
4. Connectez l'une des extrémités du tube de 11 cm ou de 8,5 cm au connecteur du tube, puis connectez l'autre extrémité au filtre antibactérien. S'assurer lors de l'installation que la partie claire du filtre soit dirigée vers la bouteille. Ne pas inverser la direction du filtre.
5. Le filtre biologique doit être ensuite branché sur le raccord coudé 90° qui doit être branché à son tour sur le dessus du couvercle du récipient portant l'indication "vacuum".
6. Le tuyau doit être branché sur le couvercle du récipient à la sortie portant l'indication "patient".
7. Bien s'assurer de la fixation de tous les branchements et de l'absence de fuites avant toute utilisation.
8. Vérifier que le niveau d'aspiration désiré soit bien réglé avant de commencer l'aspiration au niveau du patient.

## MODE D'EMPLOI DE L'UNITÉ D'ASPIRATION SÉRIE 7305 DEVILBISS

Avant de brancher l'unité à l'adaptateur AC ou au cordon 12 VDC, veiller à ce que le commutateur d'alimentation situé sur le côté de l'unité se trouve en position "Arrêt". Sélectionner la source d'alimentation désirée.

### EXPLICATIONS CONCERNANT LES DEL

**L1- Verte**— Alimentation externe fournie à l'unité de la source d'alimentation AC ou du cordon DC. Allumée avec alimentation externe fournie.

**L2 - Jaune**— La batterie est en cours de chargement. Le voyant s'éteint lorsque la batterie est complètement chargée. (Série 7305P uniquement)

**L3 - Rouge**— Batterie déchargée. Rechercher une autre source d'alimentation et charger la batterie aussi rapidement que possible lorsque le voyant reste allumé en permanence. (Série 7305P uniquement)

**FONCTIONNEMENT SUR SECTEUR AC**— Brancher le petit connecteur de l'adaptateur AC dans l'arrivée du secteur DC sur le côté de l'unité. Brancher l'extrémité AC dans une source d'alimentation de prise de terre murale.

**REMARQUE**— *Le boîtier d'alimentation peut devenir chaud pendant le chargement ou la mise en service de l'appareil. C'est normal.*

**FONCTIONNEMENT SUR SECTEUR 12 VDC**— (comme un allume-cigares de voiture). Brancher le petit connecteur du cordon d'alimentation DC dans l'arrivée d'alimentation DC sur le côté de l'unité. Brancher le grand connecteur dans la prise d'alimentation 12 VDC de l'automobile.

**FONCTIONNEMENT SUR BATTERIE**— Vérifier que l'unité est équipée d'une batterie rechargeable interne ; installée en usine sur les modèles Séries 7305P ou installée par le fournisseur sur les modèles Série 7305D (installée en option). Pour assurer le bon fonctionnement de la batterie interne, charger complètement la batterie de 17 heures tel qu'il l'est indiqué dans la section Pour charger la Batterie. Pour faire marcher l'unité d'une batterie rechargeable interne, veiller à ce qu'aucune autre source d'alimentation ne soit branchée dans l'arrivée d'alimentation DC sur le côté de l'unité.

Une fois la source d'alimentation sélectionnée, il suffit de mettre la machine en marche en utilisant le commutateur d'alimentation situé sur le côté de l'unité. Le voyant d'alimentation (situé sur le haut de l'unité) indiquera la source d'alimentation utilisée en restant continuellement allumé lorsque l'alimentation externe est connectée.

### AVERTISSEMENT

**Si l'unité ne reçoit pas de source d'alimentation externe ou si la batterie n'est pas immédiatement rechargée, le voyant de batterie déchargée restera allumé et la performance de l'unité diminuera rapidement. Passer immédiatement à une autre source d'alimentation pour éviter toute interruption de procédure d'aspiration.**

Régler le niveau de dépression de 80 à 550 mm Hg en faisant tourner le bouton régulateur de dépression qui se trouve sur le côté de l'unité (dans le sens des aiguilles d'une montre pour augmenter la dépression et dans le sens contraire pour la diminuer). Pour établir le niveau désiré de dépression, utiliser le vacuomètre situé sur le haut de l'unité près de la poignée. Pour lire avec exactitude le vacuomètre, bloquer l'extrémité du tuyau du patient ou déboucher le récipient collecteur et laisser le vacuomètre atteindre un relevé de dépression stable.

**REMARQUE**— *Le vacuomètre ne sert qu'à titre indicatif. Si l'unité subit une baisse sévère, l'exactitude du vacuomètre doit être vérifiée.*

L'aspiration au niveau du patient est automatiquement obstruée lorsque le niveau liquide atteint la soupape d'arrêt du flotteur située sous le couvercle du flacon de collection.

**REMARQUE**— *Toujours transporter l'unité avec le bouton de réglage de dépression tourné complètement dans le sens des aiguilles d'une montre au cas où l'on ferait tomber l'unité.*

**ATTENTION**— *Lorsque la soupape d'arrêt du flotteur automatique est activée, il faut vider le contenu du flacon de collection. Aspirer davantage risquerait d'endommager la pompe à dépression.*

**ATTENTION**— *Si le fluide était ré-aspiré dans l'unité, il faudrait faire réparer l'équipement par le fournisseur étant donné que la pompe à dépression risquerait d'être éventuellement endommagée.*



## POUR CHARGER LA BATTERIE

Sur les Séries 7305P, les unités sont équipées d'une batterie rechargeable installée en usine. L'unité sera munie d'un voyant indiquant une batterie déchargée et le niveau de charge. Sur la Série 7305D, les unités ne sont pas équipées en usine d'une batterie rechargeable ; vérifier avec son fournisseur d'équipement pour savoir si l'unité a été mise à niveau avec une batterie rechargeable.

Après avoir déterminé si l'unité est équipée d'une batterie rechargeable interne, connecter l'unité à la source d'alimentation AC ou DC appropriée en utilisant l'adaptateur AC ou DC. Le voyant vert d'alimentation externe devra s'allumer. Le voyant de charge jaune s'allumera pendant la charge de la batterie. Vérifier que ce voyant s'allume lorsque la charge commence. Lorsque la charge est presque complète, il est normal que le voyant DEL clignote quelques minutes.

**REMARQUE** – Chargez la batterie pendant au moins 17 heures avant la première utilisation.

**REMARQUE** – Rechargez complètement la batterie après chaque utilisation. L'unité continuera de charger la batterie en mode « entretien » après que l'indicateur de la charge se soit éteint ; laissez donc l'unité branchée au CA lorsque vous ne l'utilisez pas.

**ATTENTION**– Décharger complètement la batterie raccourcira la durée de vie de la batterie. Ne pas faire fonctionner l'unité pendant plus de quelques minutes si le voyant de batterie déchargée est allumé. Recharger la batterie aussi rapidement que possible.

**REMARQUE** – La durée de fonctionnement de l'unité diminuera selon l'ancienneté de la batterie.

**REMARQUE** – La durée de fonctionnement de l'unité diminuera également si la batterie reste déchargée pendant de longues périodes.

**REMARQUE POUR LE STOCKAGE** - La batterie doit être chargée pendant au moins 17 heures avant le stockage, et ce, au moins tous les 6 mois. Important - Si le chargement de la batterie a lieu après la période des 6 mois, la batterie ne pourra fournir une durée de fonctionnement complète qu'après 3 cycles de décharges et de charges complètes.

**REMARQUE**– Une batterie entièrement chargée offre environ 60 minutes d'utilisation continue au niveau zéro d'aspiration (fluxlibre). Le temps d'utilisation se réduit à des niveaux plus élevés d'aspiration.

**REMARQUE**– Lorsque vous chargez la batterie, utilisez une source d'alimentation externe et vérifiez que le voyant de charge s'allume lorsque l'appareil est en position « Off ». Si l'unité ne tient pas la charge, vérifiez que le modèle utilisé est bien équipé d'une batterie avant de le retourner au fournisseur agréé DeVilbiss Healthcare ou à DeVilbiss Healthcare.

**REMARQUE**– Les unités équipées d'une batterie rechargeable interne contiennent une batterie au plomb étanche qui doit être recyclée.

**REMARQUE**– Ne pas connecter la source d'alimentation AC à une prise contrôlée par un commutateur pour s'assurer que l'unité est sous tension à tout moment.

**REMARQUE**– Ne pas connecter le cordon d'alimentation DC à une prise contrôlée par un commutateur afin que l'unité reste sous tension en permanence.

## INSTRUCTIONS DE NETTOYAGE

### Préparation

1. Eteindre l'unité en utilisant le commutateur d'alimentation et laisser la dépression baisser. Déconnecter la source d'alimentation de la prise multiple d'entrée DC sur l'unité.
2. Déconnectez le tube et enlevez le récipient de son emplacement.
3. Enlevez avec précaution le couvercle et videz le contenu.

**REMARQUE**– Vider et nettoyer le flacon collecteur après chaque utilisation.

### AVERTISSEMENT

Pour empêcher tout risque d'infection provenant de solutions de nettoyage ou de désinfection contaminées, préparez une nouvelle solution pour chaque cycle de nettoyage et jetez-la après utilisation.

### Récipient de collecte jetable avec cartouche de filtration interne

Le récipient de collecte jetable et le couvercle sont à usage unique.

1. Enlevez la cartouche de filtration et le tube de 11,1 cm (4 3/8 po) et mettez-les de côté.

**REMARQUE**– Le filtre NE DOIT PAS être exposé à l'humidité. Le filtre ne peut pas être retiré du coude (figure A).

### AVERTISSEMENT

N'enlevez pas le flotteur de la couvercle. Il peut présenter des risques d'étouffement (figure B).

2. Lavez le récipient, le couvercle et le capot de protection avec de l'eau chaude et du produit vaisselle. Rincez avec de l'eau chaude et claire.
3. Laissez tremper dans une solution composée d'un quart de vinaigre (concentration en acide acétique supérieure ou égale à 5 %) et de trois quarts d'eau chaude (entre 55 et 65 °C) pendant 60 minutes. Rincez à l'eau claire chaude et laissez sécher à l'air libre.

**REMARQUE**– le récipient démonté peut également être passé au lave-vaisselle, dans le tiroir supérieur uniquement et avec un cycle dans lequel la température de l'eau est comprise entre 55 et 65 °C.

### Récipient de collecte jetable avec de filtration antibactérien externe

1. Retirez le filtre antibactérien, le tube de 8,5 cm et le coude de connexion et mettez-les de côté.
2. Lavez le bocal et le couvercle dans une solution d'eau chaude et de détergent liquide doux (par exemple, Dawn ou Palmolive), et rincez-les sous l'eau claire chaude du robinet.
3. Laissez tremper dans une solution composée d'un quart de vinaigre (concentration en acide acétique supérieure ou égale à 5 %) et de trois quarts d'eau chaude (entre 55 et 65 °C) pendant 60 minutes. Rincez à l'eau claire et chaude et laissez sécher à l'air libre.

**REMARQUE**– Le récipient de collecte jetable et le couvercle sont à usage unique (usage pour un seul patient).

**REMARQUE**– le récipient démonté peut également être passé au lave-vaisselle sur cycle délicat ou verres, dans le panier supérieur uniquement, à une température entre 55 et 65 °C.

### Récipient de collecte réutilisable avec de filtration antibactérien externe

1. Enlevez le filtre antibactérien, le tube de 11,1 cm (4-3/8 po) et le coude de connexion, et mettez-les de côté. Enlevez le joint torique et la vanne de décharge du couvercle.
2. Lavez le bocal, le couvercle, le joint torique et la vanne de décharge dans une solution d'eau chaude et de détergent liquide doux (par exemple, Dawn ou Palmolive), et rincez-les sous l'eau chaude du robinet.

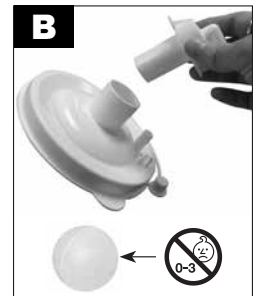

3. **Pour un usage unique** : une fois les pièces lavées, désinfectez-les au moyen de l'une des méthodes suivantes :
  - a. Laissez tremper dans une solution composée d'un quart de vinaigre (concentration en acide acétique supérieure ou égale à 5 %) et de trois quarts d'eau chaude (entre 55 et 65 °C) pendant 60 minutes. Rincez à l'eau claire chaude et laissez sécher à l'air libre dans un environnement propre.
  - b. Lavez-les à l'alcool à 90° et laissez sécher à l'air dans un environnement propre .
  - c. Lavez-les avec un désinfectant commercial (antibactérien). Suivez attentivement les taux de dilution et les instructions recommandées par le fabricant.
4. **Pour une utilisation sur plusieurs patients** : Après le lavage :
  - a. une fois que les pièces sont complètement sèches, placez le bocal et le couvercle dans un autoclave avec l'ouverture vers le bas. Vérifiez que les pièces ne se touchent pas. Lancez un cycle de stérilisation à la vapeur à 121 °C (252 °F) pendant 15 minutes. **REMARQUE**-Le bocal est garanti jusqu'à 30 cycles de stérilisation à l'autoclave, selon les conditions indiquées.
  - b. Jetez et remplacez le filtre, les tubes et le coude entre deux patients.

### **Unité d'aspiration (usage unique)**

1. Le commutateur d'alimentation en position "Arrêt", déconnecter l'unité d'aspiration DeVilbiss de toutes les sources d'alimentation externes.
2. Essuyer le boîtier avec un chiffon propre et n'importe quel désinfectant commercial (bactérien-germicide).

**ATTENTION**– Ne pas submerger l'unité dans l'eau car ceci risquerait d'endommager la pompe à dépression.

**REMARQUE**– N'utilisez aucun produit de nettoyage ou désinfectant contenant de l'ammoniac, du benzène et/ou de l'acétone pour nettoyer l'unité.

### **Tube (usage unique)**

1. Débrancher la tubulure de l'unité.
2. Rincez soigneusement à l'eau chaude du robinet.
3. Ensuite, laissez tremper dans une solution composée d'un quart de vinaigre (concentration en acide acétique supérieure ou égale à 5 %) et de trois quarts d'eau chaude (entre 55 et 65 °C) pendant 60 minutes. Rincez à l'eau claire chaude et laissez sécher à l'air libre.
4. Conserver la surface extérieure de la tubulure propre en essuyant avec un chiffon propre et humide.

### **Mallette de transport (usage unique)**

1. Nettoyer la mallette à l'aide d'un tissu propre imbibé de détergent et / ou de désinfectant.

**REMARQUE**– Les renseignements concernant la désinfection s'appuient sur les Instructions de pratiques cliniques pour l'aspiration de patients à domicile de l'AARC.

### **Unité d'aspiration (utilisation sur plusieurs patients)**

#### **Nettoyage et désinfection de l'appareil lorsqu'il y a changement de patient**

Lorsqu'un appareil médical a déjà été utilisé avec un patient, il faut partir du principe qu'il y a eu contamination par des germes pathogènes humains (sauf preuve du contraire). Par conséquent, le prochain patient, utilisateur ou tout autre tiers doit être dûment protégé par une manipulation et une préparation adéquates. Ainsi, lors d'un changement de patient, les personnes doivent être protégées au cours du transport et de la manipulation de l'appareil. Avant sa réutilisation par le patient suivant, l'appareil doit être intégralement traité (c'est-à-dire nettoyé et désinfecté) par un personnel qualifié. L'ensemble du processus ne doit être effectué que par le constructeur, ou l'un des fournisseurs ou techniciens de maintenance DeVilbiss.

**REMARQUE** – Lorsque l'unité est utilisée selon les instructions et sous des conditions normales, l'intérieur de l'unité est protégé contre les germes pathogènes grâce au filtre en ligne sur le récipient de collecte ; par conséquent il n'est pas nécessaire de désinfecter les composants internes.

**REMARQUE** - Si l'unité est utilisée sans un filtre en ligne, alors l'intérieur de l'unité aura été exposé aux germes pathogènes et l'unité ne pourra pas être désinfectée.

**REMARQUE** - En cas d'impossibilité pour un fournisseur ou un technicien de maintenance DeVilbiss de suivre la procédure complète détaillée ci-dessous, l'appareil ne doit pas être utilisé par un autre patient !

Voici les procédures minimales recommandées par DeVilbiss Healthcare, à faire effectuer par le constructeur ou un tiers qualifié, entre deux patients.

1. Mettez au rebut tous les composants jetables, notamment le récipient de collecte, le filtre, le tuyau et l'étui de transport.
2. Après avoir placé l'interrupteur en position « Off », déconnectez l'unité d'aspiration DeVilbiss de toutes les sources externes d'alimentation.
3. Inspectez visuellement tout dommage, pièce manquante, etc., sur l'unité.
4. Essuyez le logement avec un chiffon propre et un désinfectant commercial (bactérien-germicide) qui répond aux exigences énumérées dans la REMARQUE ci-dessous et qui est utilisé selon les taux de dilution et les instructions recommandés par le fabricant du désinfectant.

**ATTENTION** - Ne pas immerger l'unité dans l'eau car ceci risquerait d'endommager la pompe à dépression.

**REMARQUE** - N'utilisez aucun produit de nettoyage ou désinfectant contenant de l'ammoniac, du benzène et/ou de l'acétone pour nettoyer l'unité.

## **MAINTENANCE**

Inspecter la tubulure d'aspiration et le flacon de collection pour voir s'il y a des fuites, des fissures, etc. avant chaque utilisation.

### **DANGER**

**Risque d'électrocution. Ne pas essayer d'ouvrir ou de déposer l'armoire, il ne s'y trouve aucun élément réparable par l'utilisateur. Pour toute réparation, retourner l'unité à un fournisseur qualifié DeVilbiss Healthcare ou à un centre de service agréé. Ouvrir ou altérer l'unité annulera la garantie.**

### **Remplacement de la cartouche de filtration (usage unique) du récipient jetable**

1. Changer la cartouche de filtration en cas de trop-plein ou tous les deux mois, le premier des deux prévalant.
2. Mettez l'appareil sur  « off ».
3. Enlevez la cartouche de filtration et le tube de 11,1 cm (4 3/8 po).
4. Installez une nouvelle cartouche et un nouveau tube.

**REMARQUE**– Ne pas substituer d'autre matériau à ce filtre bactérien. Le remplacement peut entraîner une contamination ou de faibles performances, utilisez uniquement des cartouches de filtration DeVilbiss.

**REMARQUE**– La cartouche de filtration contient un filtre hydrophobe. Si l'élément filtrant vient à être mouillé, la circulation de l'air s'arrête. La cartouche de filtration doit alors être remplacée. N'enlevez pas l'élément filtrant de la cartouche de filtration.

**REMARQUE**– Les cartouches de filtre sont incluses avec chaque récipient jetable. Elles sont également disponibles séparément (7305D-635 en pack de 12).

## Remplacement du filtre antibactérien (usage pour un seul patient) du récipient réutilisable et/ou du récipient jetable

1. Changer le filtre bactérien en cas de trop-plein ou tous les deux mois, le premier des deux prévalant.
2. Retirer le filtre en le déconnectant de l'ensemble unité d'aspiration et couvercle.
3. Remplacer avec un filtre bactérien (non-stérile) propre DeVilbiss (7305D-608 12/paquet) et remonter l'unité d'aspiration et le couvercle. On peut acheter des filtres supplémentaires auprès d'un fournisseur agréé DeVilbiss Healthcare.

**REMARQUE**– Ne pas substituer d'autre matériau à ce filtre bactérien. Toute substitution risque d'entraîner une contamination ou une performance médiocre; utiliser uniquement des filtres DeVilbiss.

**REMARQUE**– Le filtre antibactérien doit être changé entre chaque patient.

## DÉPANNAGE

**REMARQUE**– Cette unité d'aspiration DeVilbiss ne contient aucune pièce réparable. Si l'unité semble mal fonctionner, AVANT DE LA RETOURNER AU FOURNISSEUR D'EQUIPEMENT MEDICAL A DOMICILE AUPRES DUQUEL L'UNITE A ETE ACHETEE OU A DeVilbiss Healthcare, prendre quelques minutes pour vérifier ces causes éventuelles:

PROBLÈME	ACTION
L'unité ne se met pas en marche.	<ol style="list-style-type: none"><li>1. Vérifier les sources d'alimentation et les connexions.</li><li>2. Veiller à ce que la prise murale soit sous tension en branchant une lampe.</li><li>3. Si l'unité fonctionne sur une batterie interne, veiller à ce que l'unité soit munie d'une batterie.</li><li>4. Si la batterie est installée, vérifier que celle-ci est complètement chargée.</li></ol>
La pompe tourne, mais il n'y a pas de dépression.	<ol style="list-style-type: none"><li>1. Vérifier que l'ensemble de la tubulure est correctement branché.</li><li>2. Vérifier que les connexions de tubulure ne comportent ni fuites ni pincements.</li><li>3. Veiller à ce que la soupape d'arrêt du flotteur ne soit pas activée.</li><li>4. Vérifier qu'il n'y a pas de fuites dans l'ensemble flacon.</li></ol>
Dépression faible.	<ol style="list-style-type: none"><li>1. Utiliser le bouton de réglage de dépression pour augmenter le niveau de dépression.</li><li>2. Vérifier le système pour voir s'il y a des fuites.</li><li>3. Appuyer sur le bouton de réglage de dépression et le relâcher.</li></ol>
La batterie ne tient pas la charge.	<ol style="list-style-type: none"><li>1. Veiller à ce que l'unité soit équipée d'une batterie interne en contactant le fournisseur d'équipement DeVilbiss Healthcare.</li><li>2. Vérifier que le voyant de charge s'allume.</li><li>3. Vérifier toutes les connexions électriques durant la charge.</li><li>4. Veiller à ce que la prise murale soit sous tension en branchant une lampe.</li></ol>

## NOTES DESTINÉES AU PRESTATAIRE

Aucun étalonnage ou entretien régulier n'est requis si l'appareil est utilisé selon les instructions du fabricant. Pour garantir une bonne hygiène et la sécurité de chaque utilisateur, il convient de reconditionner l'équipement à chaque changement de patient. Cette opération peut être effectuée uniquement par le fabricant ou le prestataire de soins. À chaque changement de patient :

1. Inspectez visuellement tout dommage, pièce manquante, etc., sur l'unité.
2. Assurez-vous que l'unité et les accessoires sont propres.
3. En utilisant une jauge d'aspiration indépendante, vérifiez que l'unité offre le bon niveau d'aspiration spécifié dans les caractéristiques.
4. Jetez et remplacez le récipient de collecte, le filtre et les tubes entre deux patients.
5. Essuyez la surface avec un chiffon propre trempé dans du désinfectant.

## SPÉCIFICATIONS/CLASSIFICATIONS

<b>Taille</b>	<b>h x l x p cm (pouces)</b>
Séries 7305P et 7305D	22,9 x 17,8 x 20,3 (9,0 x 7,0 x 8,0)
<b>Poids</b>	<b>kg (lb.)</b>
Série 7305D	1,7 (3,8)
Série 7305P	2,9 (6,3)
<b>Electricité</b>	100-240 V AC 50/60 Hz .75 A max; 12 V DC, 33 W max
<b>Batterie rechargeable interne</b>	
Série 7305P	Installation en usine
Série 7305D	Pas d'installation en usine (installation en option par le fournisseur)
<b>Plage de dépression</b>	
7305P et 7305D	80 à 550 mm Hg
Débit d'air à l'orifice d'aspiration:	27 LPM (écoulement libre) type (peut être moindre lors du fonctionnement sur batterie interne)
<b>Capacité des flacons collecteurs</b>	
Séries 7305 D & P	Récipient de 800 ml (cc) (2 options de filtre)
Séries 7305 D & P - en option	1 200 ml (cc) Réutilisable
<b>Conditions environnementales</b>	
Plage de températures de fonctionnement	0°C (32°F) à 40°C (104°F)
Humidité relative opérationnelle	0 à 95%
Pression atmosphérique opérationnelle	70 kPa (10,2 psi) à 106 kPa (15,4 psi)
Plage de températures d'entreposage et de transport	-40°C (-40°F) à 70°C (158°F)
Humidité relative d'entreposage et de transport	0 à 95%
Pression atmosphérique d'entreposage et de transport	50 kPa (7,3 psi) à 106 kPa (15,4 psi)
<b>Garantie</b>	
Série 7305P	Limitée de deux ans, à l'exclusion de la batterie interne et du flacon collecteur
Série 7305D	Limitée de deux ans, à l'exclusion du flacon collecteur
Batterie interne	90 jours
<b>Approbatons</b>	
Séries 7305D et 7305P	IEC 601-1; CAN/CSA-C22.2 No. 601.1-M90; UL 60601-1, EN 60601-1-2
7305P conforme à RTCA/D-160D	DO-160D - section 21 Catégorie M Pour fonctionnement sur batterie uniquement A l'usage des compagnies aériennes
<b>Classifications de l'équipement</b>	
En ce qui concerne la protection contre tout risque d'électrocution	Classe I et sous tension intérieurement
Degré de protection contre tout risque d'électrocution	Pièces appliquées de type BF
Degré de protection contre l'entrée de liquides	IPX2 et alimentation ordinaire
Mode de fonctionnement	Fonctionnement intermittent: 30 minutes marche, 30 minutes arrêt
Équipement non utilisable en présence d'un mélange anesthésique inflammable avec de l'air ou avec de l'oxygène ou avec de l'oxyde d'azote.	
<b>Classification ISO</b>	
Séries 7305P uniquement - Equipement d'aspiration médicale électrique à usage sur le terrain ou en transport selon la norme ISO 10079-1 : 1999	
Débit élevé/Dépression élevée	
Séries 7305D - Equipement d'aspiration médicale électrique à usage de non transport selon la norme ISO 10079-1 : 1999	

## GARANTIE LIMITÉE DE DEUX ANS

La portion compresseur de l'unité d'aspiration DeVilbiss Séries 7305P et 7305D (à l'exclusion des batteries rechargeables internes) est garanti être exempt de tout vice de matériau et de fabrication pendant une période de deux ans à compter de la date d'achat. Les batteries rechargeables internes sont garanties pour une période de 90 jours. Toute pièce défectueuse sera réparée ou remplacée, sur décision de DeVilbiss Healthcare à condition que l'unité n'ait pas été altérée ou mal utilisée durant cette période. Veiller à ce que tout mauvais fonctionnement ne soit pas dû à un nettoyage inadéquat ou à un manque d'observation des instructions. En cas de réparations, contacter son fournisseur DeVilbiss Healthcare ou le service d'entretien DeVilbiss Healthcare pour toute instruction en appelant les numéros suivants: Etats-Unis 800-338-1988 / 814-443-4881, Europe +49-(0) 621-178-98-0.

**REMARQUE**– Cette garantie ne couvre pas la fourniture d'un appareil en prêt, compensant les coûts encourus en location pendant que ledit appareil est en cours de réparation, ou les coûts de main d'œuvre encourus pour réparer ou remplacer la ou les pièces défectueuses.

IL N'EXISTE PAS D'AUTRE GARANTIE EXPRESSE. LES GARANTIES IMPLICITES, DONT CELLES DE COMMERCIALISABILITE ET D'APTITUDE A UN USAGE PARTICULIER, SONT LIMITEES A LA DUREE DE LA GARANTIE LIMITEE EXPRESSE ET, DANS LA MESURE OU ELLES SONT AUTORISEES PAR LA LOI, TOUTES LES GARANTIES IMPLICITES SONT EXCLUES. CECI CONSTITUE LES SEULS RECOURS ET RESPONSABILITE CAR LES DOMMAGES INDIRECTS ET ACCESSOIRES SOUS TOUTES LES GARANTIES SONT EXCLUS DANS LA MESURE OU L'EXCLUSION EST AUTORISEE PAR LA LOI. CERTAINS ETATS NE PERMETTENT PAS DE LIMITATIONS SUR LA DUREE D'UNE GARANTIE IMPLICITE, OU LA LIMITATION OU L'EXCLUSION DES DOMMAGES INDIRECTS ET ACCESSOIRES, PAR CONSEQUENT LA LIMITATION OU L'EXCLUSION MENTIONNEE CI-DESSUS PEUT NE PAS S'APPLIQUER A VOUS

Cette garantie vous confère des droits juridiques précis, mais vous pouvez également bénéficier d'autres droits (ces derniers variant d'un état à l'autre au sein des Etats-Unis).

### Note du fabricant

Nous vous remercions d'avoir sélectionné une unité d'aspiration DeVilbiss. Nous voulons que vous soyez un client satisfait. Nous vous demandons d'envoyer vos questions et commentaires à l'adresse figurant sur la couverture arrière.

Pour tout entretien, contacter le fournisseur agréé DeVilbiss Healthcare:

Téléphone	Date d'achat	Numéro de série
-----------	--------------	-----------------

## RECOMMANDATIONS ET DÉCLARATION DU FABRICANT POUR DEVILBISS

### AVERTISSEMENT

L'équipement médical électrique nécessite des précautions spéciales en ce qui concerne la CEM et doit être installé et mis en service conformément aux informations sur la compatibilité électromagnétique [CEM] spécifiées dans les documents joints.

L'équipement portatif et mobile de communications HF peut affecter le matériel médical électrique.

L'équipement ou le système de prêts est utilisé à côté ou empilé avec un autre équipement et, si son utilisation alors qu'il est adjacent ou empilé est nécessaire, l'équipement ou le système doit être observé afin de vérifier le fonctionnement normal dans la configuration qui sera utilisée.

**REMARQUE**– Les tableaux de CEM et autres directives fournissent au client ou à l'utilisateur des informations qui sont essentielles pour déterminer la pertinence de l'équipement du système quant à une utilisation dans un environnement électromagnétique et dans la gestion de l'environnement électromagnétique d'utilisation afin de permettre à l'équipement au système de fonctionner comme prévu sans gêner d'autres équipements et systèmes ou un équipement électrique non médical.

Recommandations et déclaration du fabricant – Émissions pour tous les équipements et systèmes			
Cet appareil est prévu pour être utilisé dans l'environnement électromagnétique ci-dessous. Son acheteur ou utilisateur doit s'assurer qu'il est utilisé dans un tel environnement.			
Test d'émission	Conformité	Application électromagnétique – Recommandations	
Émissions HF CISPR 11	Groupe 1	Cet appareil n'utilise l'énergie radioélectrique que pour son fonctionnement interne. Il n'émet donc que peu de radiofréquences et il est peu probable qu'il interfère avec les appareils électroniques à proximité.	
Émissions HF CISPR 11	Classe B Émissions rayonnées et conduites	Cet appareil peut être utilisé dans tous les bâtiments, y compris dans les bâtiments résidentiels ou ceux directement connectés au réseau électrique public à basse tension approvisionnant les résidences.	
Harmoniques IEC 61000-3-2	Class A		
Scintillation IEC 61000-3-3	Conforme		
Test d'immunité	IEC 60601 Test Level	Niveau de conformité	Environnement électromagnétique - Recommandations
Décharges électrostatiques (ESD) IEC 61000-4-2	±6kV contact ±8kV air	±6kV contact ±8kV air	Le sol doit être en bois, en ciment ou à carreaux de céramique. S'il est recouvert d'un matériau synthétique, l'humidité relative doit être au moins de 30 %.
Courants transitoires rapides/pointes de tension IEC 61000-4-4	±2kV sur secteur CA	±2kV sur secteur CA	La qualité du courant du secteur doit être celle d'un environnement commercial ou hospitalier typique.
Surtensions IEC 61000-4-5	±1 kV Différentiel ±2 kV Commun	±1 kV Différentiel ±2 kV Commun	La qualité du courant du secteur doit être celle d'un environnement commercial ou hospitalier typique.
Chutes de tension, courtes interruptions et variations de courant sur les lignes de courant d'alimentation IEC 61000-4-11	>95 % de chute pour 0,5 cycle 60 % de chute pour 5 cycles 30 % de chute pour 25 cycles >95 % de chute pour 5 secondes	>95 % de chute pour 0,5 cycle 60 % de chute pour 5 cycles 30 % de chute pour 25 cycles >95 % de chute pour 5 secondes	La qualité du courant du secteur doit être celle d'un environnement commercial ou hospitalier typique. Si un fonctionnement continu du dispositif est requis pendant une interruption de l'alimentation secteur, il est recommandé d'utiliser une alimentation permanente (UPS) ou une batterie.

Test d'immunité	IEC 60601 Test Level	Niveau de conformité	Environnement électromagnétique - Recommandations
Champ magnétique à la fréquence du réseau de 50/60 Hz IEC 61000-4-8	3A/m	3A/m	Les champs magnétiques de fréquence du réseau doivent se trouver aux niveaux typiques d'un environnement commercial ou hospitalier.
HF conduite IEC 61000-4-6	3 Vrms de 150 kHz à 80 MHz	V1 = 3 Vrms	Les équipements de communication HF portables et mobiles doivent être séparés de l'appareil par au minimum les distances de séparation recommandées calculées/indiquées ci-dessous : $D=(3,5/V1)\sqrt{P}$
HF rayonnée IEC 61000-4-3	3 V/m 80 MHz à 2,5 GHz	E1 = 3V/m	$D=(3,5/E1)\sqrt{P}$ 80 MHz à 800 MHz $D=(7/E1)\sqrt{P}$ 800 MHz à 2,5 GHz Où P est la puissance nominale maximale et d est la distance de séparation recommandée en mètres. L'intensité des champs des transmetteurs HF fixes, telle que déterminée par une étude électromagnétique du site, doit être inférieure aux niveaux de conformité (V1 et E1). Des interférences sont possibles à proximité de l'équipement contenant un transmetteur

Dans le cas de transmetteurs dont le courant de sortie maximum n'est pas listé ci-dessus, le dégagement recommandé, d, en mètres (m), peut être estimé au moyen de l'équation applicable à la fréquence du transmetteur, dans laquelle P est le courant de sortie nominal maximum du transmetteur en watts (W), indiqué par son fabricant.

Remarque 1 : à 80 et 800 MHz, la plage des fréquences les plus hautes est celle qui s'applique.

Remarque 2 : ces recommandations peuvent ne pas s'appliquer à toutes les situations. La propagation électromagnétique dépend de l'absorption et de la réflexion par les structures, les objets et les personnes.

**Distances recommandées de séparation entre les équipements de communication HF portables et mobiles et ce dispositif. Cet appareil et ce système NE SONT PAS conçus pour la réanimation.**

Cet appareil est prévu pour être utilisé dans l'environnement électromagnétique où les perturbations rayonnées sont contrôlées. L'acheteur ou l'utilisateur de cet appareil peut réduire le risque d'interférences radioélectriques en maintenant une distance minimum entre les équipements de communication à HF mobiles et portatifs et cet appareil, telle que la distance recommandée ci-dessous, en fonction du courant de sortie maximum de l'équipement de communication en question.

Sortie électrique maximum (Watts)	Distances de séparation recommandées pour l'appareil (mètres)		
	150 kHz à 80 MHz $D=(1,1667)\sqrt{P}$	80 à 800 MHz $D=(1,1667)\sqrt{P}$	800 MHz à 2,5 GHz $D=(2,3333)\sqrt{P}$
0,01	0,11667	0,11667	0,23333
0,1	0,36894	0,36894	0,73785
1	1,1667	1,1667	2,3333
10	3,6894	3,6894	7,3785
100	11,667	11,667	23,333

Dans le cas de transmetteurs dont le courant de sortie maximum n'est pas listé ci-dessus, le dégagement recommandé, d, en mètres (m), peut être estimé au moyen de l'équation applicable à la fréquence du transmetteur, dans laquelle P est le courant de sortie nominal maximum du transmetteur en watts (W), indiqué par son fabricant.

Remarque 1 : à 80 et 800 MHz, la plage des fréquences les plus hautes est celle qui s'applique.

Remarque 2 : ces recommandations peuvent ne pas s'appliquer à toutes les situations. La propagation électromagnétique dépend de l'absorption et de la réflexion par les structures, les objets et les personnes.





**DeVilbiss Healthcare LLC**  
100 DeVilbiss Drive  
Somerset, PA 15501-2125  
USA  
800-338-1988 • 814-443-4881

**DeVilbiss Healthcare Ltd**  
Unit 3, Bloomfield Park  
Bloomfield Road  
Tipton, West Midlands DY4 9AP  
UNITED KINGDOM  
+44 (0) 121 521 3140

**DeVilbiss Healthcare Pty. Limited**  
15 Carrington Road, Unit 8  
Castle Hill NSW 2154  
AUSTRALIA  
+61-2-9899-3144

**DeVilbiss Healthcare SAS**  
13/17, Rue Joseph Priestley  
37100 Tours  
FRANCE  
+33 (0) 2 47 42 99 42

**DeVilbiss Healthcare GmbH**  
Kamenzer Straße 3  
68309 Mannheim  
GERMANY  
+49 (0) 621-178-98-0



A-704 Rev Q

DeVilbiss Healthcare LLC • 100 DeVilbiss Drive • Somerset, PA 15501 • USA  
800-338-1988 • 814-443-4881 • [www.DeVilbissHealthcare.com](http://www.DeVilbissHealthcare.com)

DeVilbiss® is a registered trademark of DeVilbiss Healthcare.

© 2015 DeVilbiss Healthcare LLC. 05.15 All Rights Reserved.

A-704 Rev. Q